

de Installationsanleitung
en Installation instructions
fr Instructions d'installation
it Istruzioni di montaggio
es Instrucciones de montaje
pt Instruções de instalação
nl Installatie-aanwijzing
sv Installationsanvisning

fi Asennusohje
no Installasjonsanvisning
da Installationsvejledning
pl Instrukcja instalacji
cs Návod k instalaci
sk Návod na inštaláciu
hu Telepítési leírás
el Οδηγίες εγκατάστασης

sr Uputstva za montažu
hr Uputstva za montažu
sl Navodila za instaliranje
ro Instrucțiuni de instalare
ru Инструкция по установке
bg Инструкция за монтаж
tr Kurulum Talimatları



OZW772...

de Web-Server
en Web server
fr Serveur Web
it Web server
es Servidor web
pt Servidor web
nl Web-Server
sv Webbserver
fi Web-serveri
no Web-server
da Webserver
pl Webserver
cs Webový server
sk Webový server
hu Webszerver
el Web Server
sr Web server
hr Web server
sl Spletni strežnik
ro Server web
ru Веб-сервер
bg Уеб сървър
tr Web server

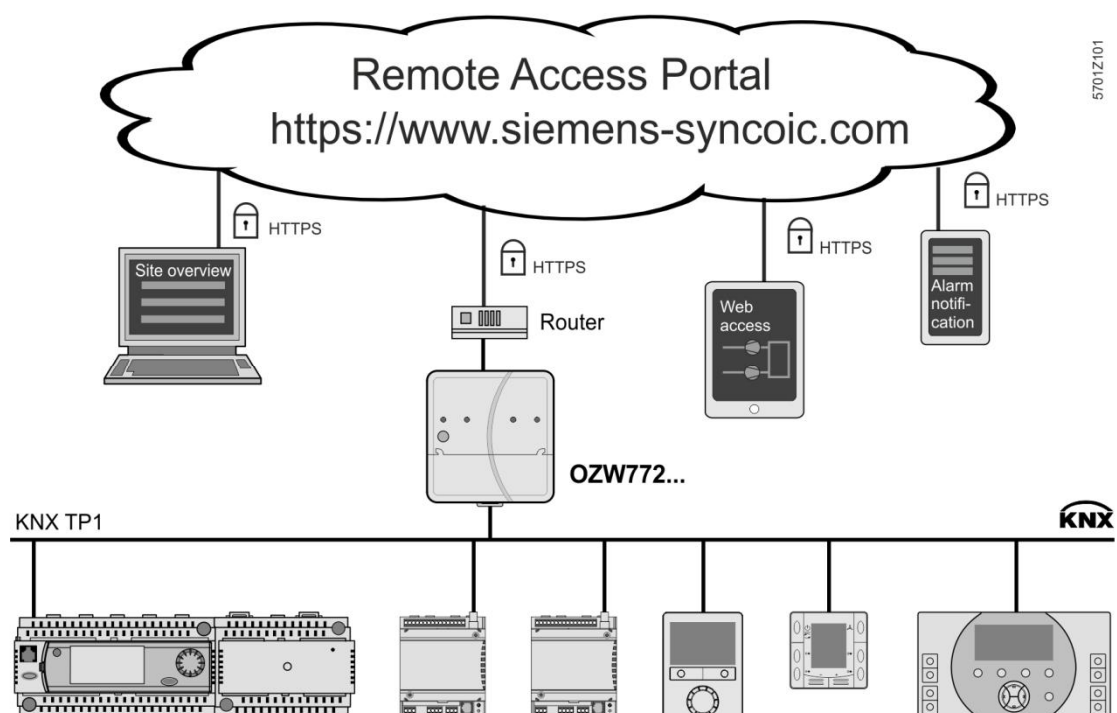

de Montage
 en Mounting
 fr Montage
 it Montaggio
 es Montaje
 pt Montagem

nl Montage
 sv Montering
 fi Asennus
 no Montering
 da Montering
 pl Montaż

cs Montáž
 sk Návod na montáž
 hu Telepítés
 el Εγκατάσταση
 sr Montaža
 hr Montaža

sl Montaža
 ro Montaj
 ru Монтаж
 bg Монтаж
 tr Montaj

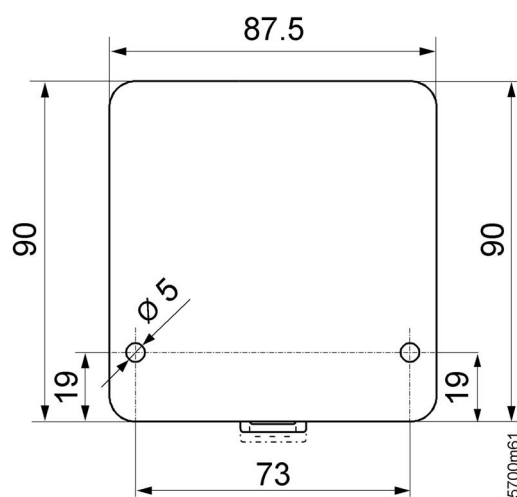
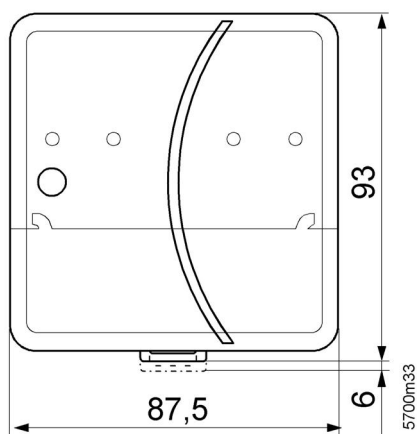
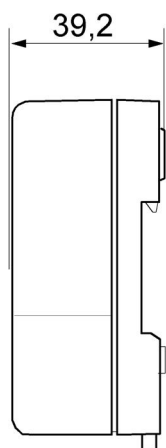
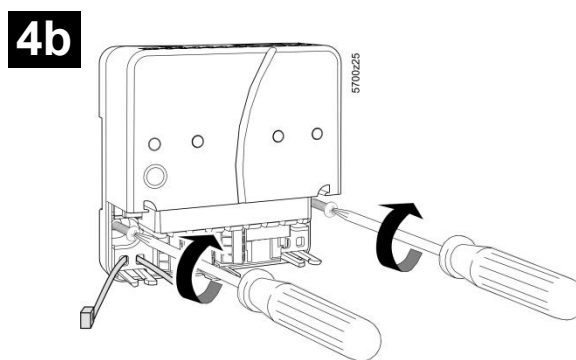
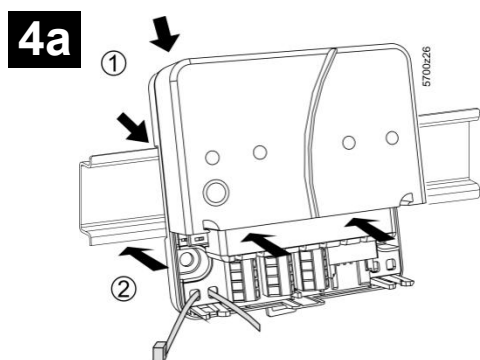
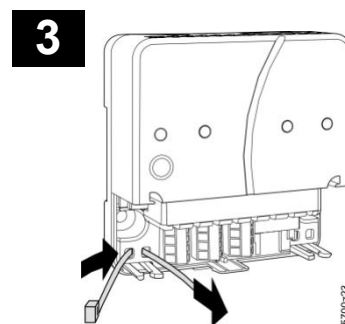
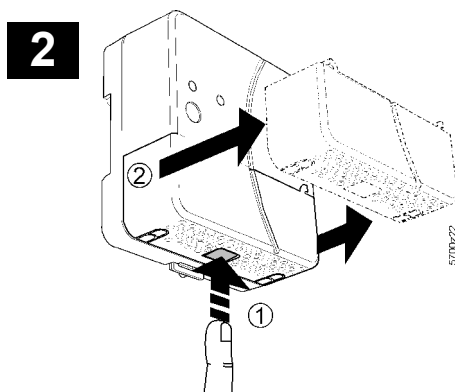
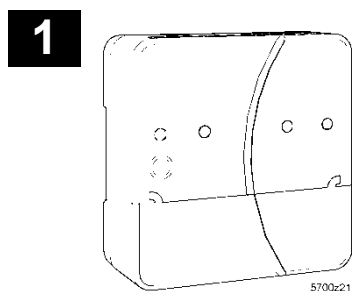

de Verdrahtung
en Wiring
fr Câblage
it Cablaggio
es Cablado
pt Cablagem

nl Bedrading
sv Kabeldragning
fi Johdotus
no Installing
da Elektrisk tilslutning
pl Okablowanie

cs Připojení
sk Zapojenie
hu Huzalozás
el καλωδίωση
sr Ožičenje
hr Spajanje

sl Ožičenje
ro Cablare
ru Прокладка кабелей
bg Свързване
tr Kablo tesisatı

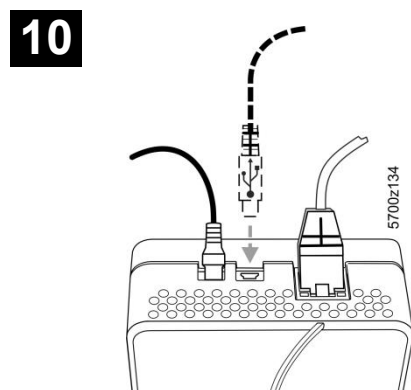
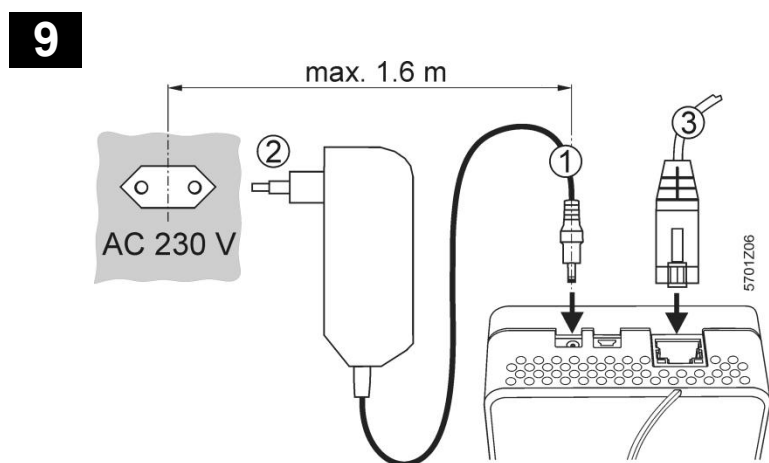
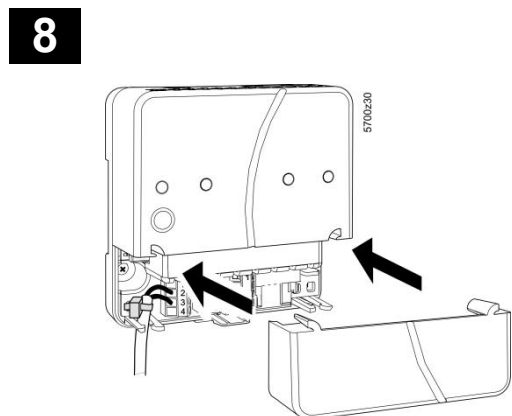
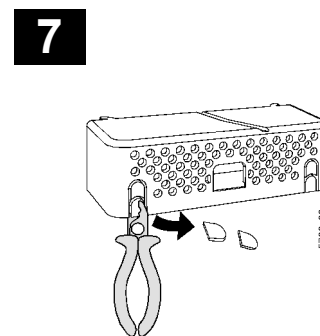
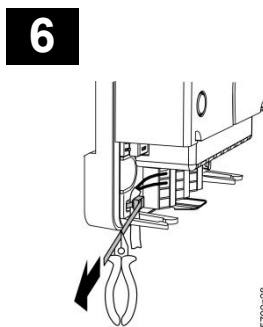
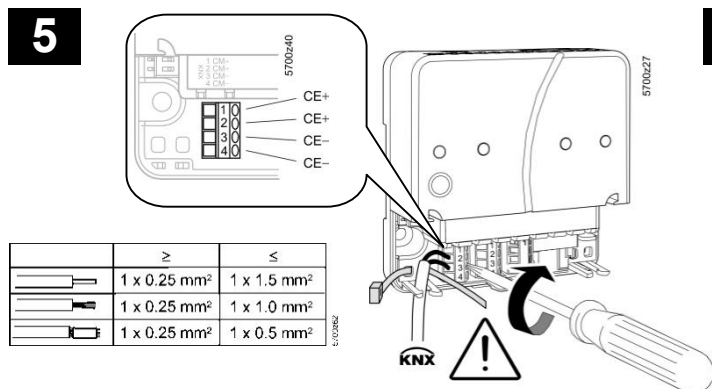

de	Anschlusschaltplan	fi	Kytentäkaavio	sr	Dijagram povezivanja
en	Connection diagram	no	Tilkoblingsdiagram	hr	Priključni plan
fr	Schéma de connexion	da	Tilslutningsdiagram	sl	Vežalna shema
it	Diagramma di connessione	pl	Schemat połączenia	ro	Diagramă de conectare
es	Diagrama de conexiones	cs	Schéma připojení	ru	Схема коммуниции
pt	Diagrama de ligação	sk	Schéma zapojenia	bg	Схема на свързване
nl	Aansluitschema	hu	Kapcsolási rajz	tr	Bağlantı şeması
sv	Kopplingschema	el	Διάγραμμα συνδεσμολογίας		

11

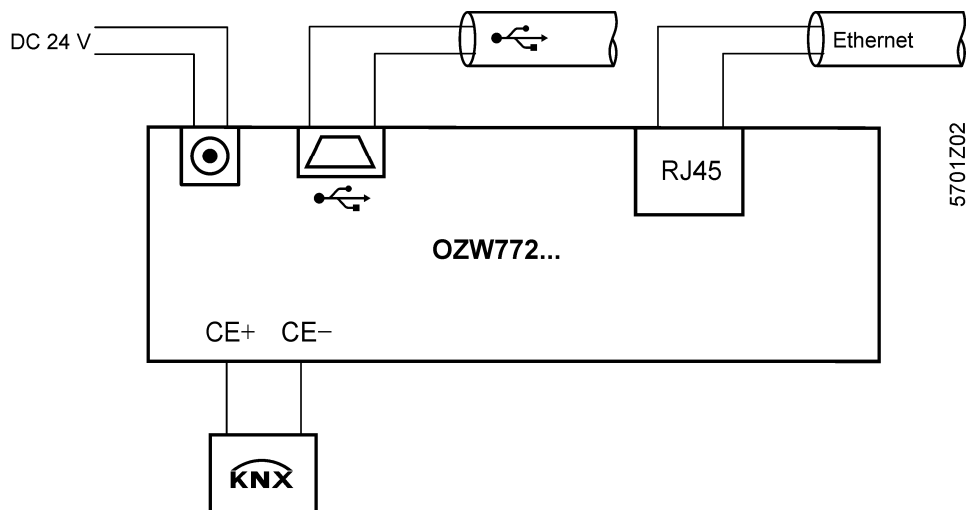

de	Anzeige- und Bedienelemente	fi	Näyttö- ja käyttöelementit	sr	Displej i radni elementi
en	Display and operating elements	no	Indikering og betjening	hr	Zaslon i upravljački elementi
fr	Éléments d'affichage et de commande	da	Indikerings- og betjenings-elementer	sl	Prikazovalnik in elementi za upravljanje
it	Display ed elementi operative	pl	Elem. operatorskie i sygnalizacyjne	ro	Elemente de afişare și de comandă
es	Elementos de visualización y operación	cs	Signalizace a ovládací prvky	ru	Рабочие элементы
pt	Elementos de visualização e comando	sk	Displej a ovládacie prvky	bg	Индикатори и органи за управление
nl	Weergave- en bedieningselementen	hu	Kijelző- és kezelőfelület	tr	Ekran ve İşletim Öğeleri
sv	Indikeringslampor och knappar	el	Ενδείξεις και λειτουργικά στοιχεία		

12

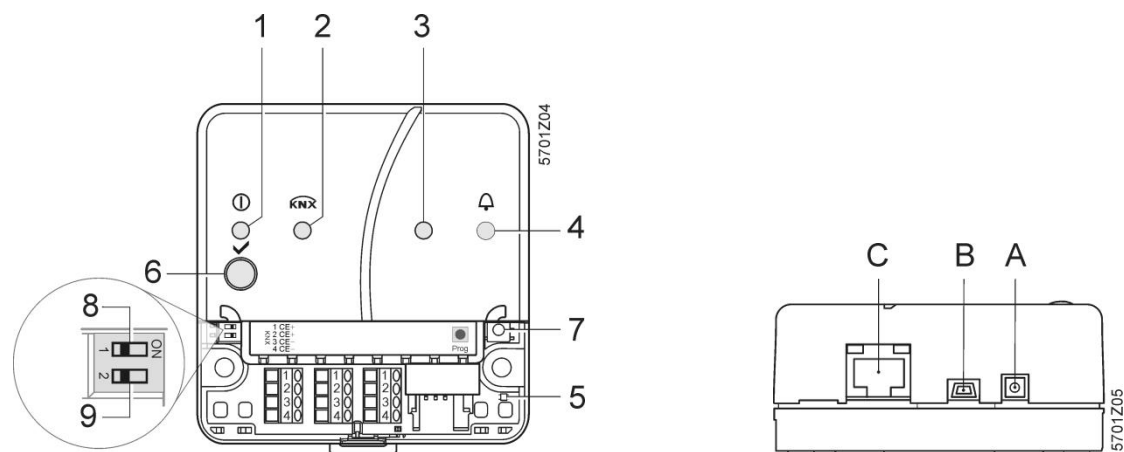

de Beispiel
en Example
fr Exemple
it Esempio
es Ejemplo
pt Exemplo
nl Voorbeeld
sv Exempel

fi Esimerkki
no Eksempel
da Eksempel
pl Przykład
cs Příklad
sk Příklad
hu Példa
el Παράδειγμα

sr Primer
hr Primjer
sl Primer
ro Exemplu
ru Пример
bg Пример
tr Örnek

13

SIEMENS
OZW772.04

1.

Home | Energy indicator | Faults | File transfer | User accounts | Device web pages

2.

Upward
KNX
Ethernet

Home > 0.2.198 OZW772.04 > Device information

Datapoint

Web server

Plant name

Web server type

Production number

de Massbilder
en Dimensions
fr Encombremets
it Dimensioni
es Dimensiones
pt Dimensões
nl Maatschetsen
sv Måttuppgifter

fi Mittapiirrookset
no Målskisser
da Målskitser
pl Wymiary
cs Rozměry
sk Rozměry
hu Méretek
el Διαστάσεις

sr Dimenzije
hr Dimenzije
sl Mere
ro Dimensiuni
ru Размеры
bg Размери
tr Boyutlar

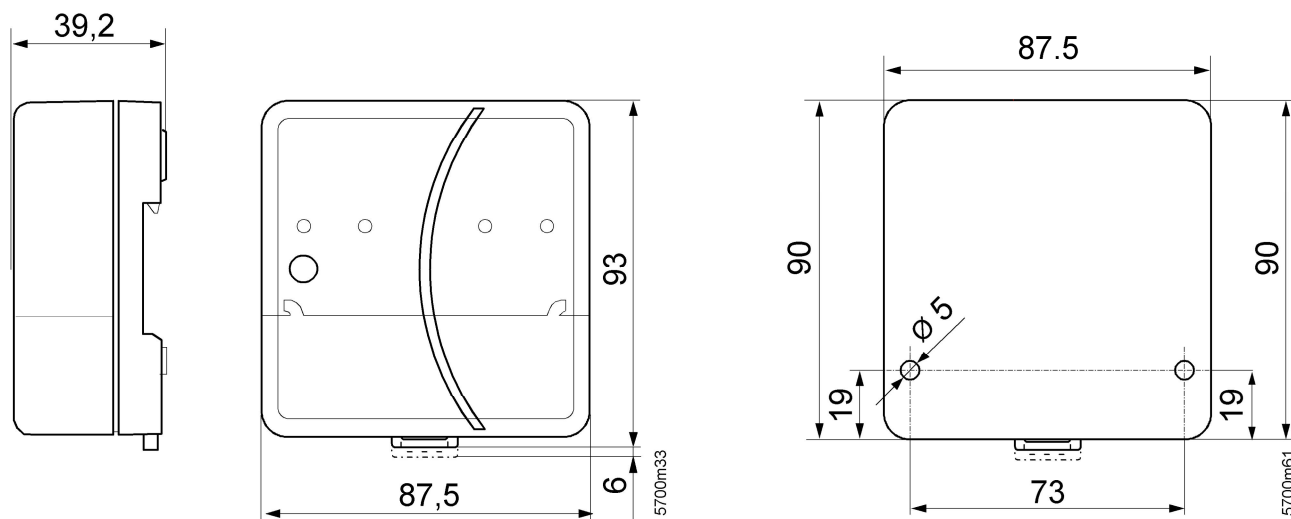

Licensing Agreement

Embedded in this product are free software files that you may copy, distribute and/or modify under the terms of their respective licenses, such as the GNU General Public License, the GNU Lesser General Public License, the modified BSD license and the MIT license. In the event of conflicts between Siemens license conditions and the Open Source Software license conditions, the Open Source Software conditions shall prevail with respect to the Open Source Software portions of the software.

On written request within three years from the date of product purchase and against payment of our expenses we will supply source code in line with the terms of the applicable license. For this, please contact us at

Siemens Schweiz AG
 Building Technologies Group
 Intellectual Property
 Gubelstrasse 22
 CH 6300 Zug
 Switzerland

or at any other registered office.

Generally, these embedded free software files are distributed in the hope that they will be useful, but WITHOUT ANY WARRANTY, without even implied warranty such as for MERCHANTABILITY or FITNESS FOR A PARTICULAR PURPOSE, and without liability for any Siemens entity other than as explicitly documented in your purchase contract.

All open source software components used within the product (including their copyright holders and the license conditions) are contained on the web server
 Path via USB: <http://192.168.250.1/licenses/>

Einbau

- Auf Installationsraum für Anschlusskabel und gute Zugänglichkeit für den Service ist zu achten.
- Bei > 35 °C Umgebungstemperatur ist eine vertikale Montage erforderlich (Zirkulation durch Lüftungslöcher).

Montage, Verdrahtung

Siehe Abbildungen **2 3 4a / 4b 5 6 7 8** Seite 2, 3

Vorbereitung

1. Abdeckung abnehmen **2**
2. Kabelbinder für KNX-Kabel einführen **3**

4a Standardmontage auf Normtragschiene TH 35-7.5

1. Normtragschiene montieren
2. Web-Server in Normtragschiene oben einhängen ①
3. Web-Server bis zum Einrasten andrücken ②

4b Anschraubmontage auf ebene Wand

1. Zwei Löcher bohren für Schrauben Ø max. 3.5 mm
2. Web-Server festschrauben und beachten, dass er planflächig aufliegt (Gehäuseverwindungen sind unzulässig)

Verdrahtung, Montageabschluss

1. ⚠ KNX Geräte ausschalten
2. KNX Kabel an Klemme 2: CE+, Klemme 3: CE- **5**
3. Kabelbinder festzurren und überstehenden Teil abklemmen **6**
4. Aus der Abdeckung die Aussparung herausbrechen **7**
5. Abdeckung aufdrücken **8**

Anzeige- und Bedienelemente

Siehe Abbildung **12** Seite 4

LED-Anzeigen

1 On ① (rot/grün/orange)

Dunkel	Keine Betriebsspannung
Leuchtet rot	Web-Server startet (Betriebssystem)
Blinkt rot	Web-Server startet (Applikation)
Leuchtet grün/orange	Web-Server betriebsbereit, "Energy indicator = Green leaf oder Orange leaf"
Blinkt grün/orange	Web-Server hat Verbindung mit dem Remote-Access-Portal

2 KNX (grün)

Dunkel	Keine Bus-Spannungsversorgung
Leuchtet	KNX betriebsbereit
Blinkt	Kommunikation auf KNX

3 Reserve

Dunkel	Keine Funktion
--------	----------------

4 Störungen (rot)

Anzeige von Störungen des Web-Servers oder der angeschlossenen KNX Geräte.

Dunkel	Keine Störung
Leuchtet	Quittierte Störung
Blinkt	Unquitierte Störung

5 Adressiermodus (rot)

Dunkel	KNX Adressiermodus aus
Leuchtet	KNX Adressiermodus ein

Bedientasten

Beim Drücken der Tasten gilt für Tastendruck

Kurz: <2 Sekunden

Lang: >6 Sekunden.

6 Remote ✓

Kurz Quittiert die Störungsmeldung

Lang Sendet Systemreport an die konfigurierten Störung-E-Mail-Empfänger; siehe auch "Tastenkombination".

7 Adressiermodus Prog

Kurz Einmaliges Drücken versetzt den Web-Server in den KNX Adressiermodus. Nochmaliges Drücken schaltet den KNX Adressiermodus wieder aus.

Lang siehe "Tastenkombination"

Tastenkombination ✓ und Prog

Kurz Keine Funktion

Lang Auslieferungszustand wiederherstellen

Beachte: Damit werden alle Konfigurationsdaten und Einstellungen zurückgesetzt. Geräteliste, Anlagenschaltbilder und nicht abgesetzte Meldungen werden gelöscht. History-Daten werden nicht gelöscht.

Inbetriebnahme

Siehe Abbildungen **9 10 11 12 13** Seite 3, 4, 5

Achtung

- Sobald der Web-Server über die Ethernet-Schnittstelle Internetzugang hat, verbindet er sich automatisch mit dem Remote-Access-Portal.
- Informationen zum Remote-Access-Portal enthält die Inbetriebnahmeanleitung C5701 (www.siemens.com/ozw772-manual).
- Die Deaktivierung der automatischen Verbindungsaufnahme mit dem Portal und die Inbetriebnahme ohne Portal ist in der Inbetriebnahmeanleitung C5701 beschrieben.

Vorbedingungen

- Der Web-Server ist montiert, verdrahtet und hat über die Ethernet-Schnittstelle Internetzugang **9 11**
- Die Inbetriebnahme der angeschlossenen Synco-Geräte ist erfolgt.
- Die Synco-Geräte haben eine gültige KNX Adresse [1...253] und sind betriebsbereit.
- Die Busspeisung am KNX Bus ist eingeschaltet.
- Der Web-Server / ein angeschlossenes KNX Gerät ist Uhrzeitmaster auf KNX.
- Die Betriebsspannung am Web-Server ist eingeschaltet. Der Web-Server ist betriebsbereit, wenn die On-LED grün oder orange leuchtet.
- PC/Laptop hat den gleichen oder einen anderen Internetzugang.

Web-Server im Remote-Access-Portal einrichten

- Zum Betrieb mit Portal sind keine Router-Einstellungen notwendig.
1. Webadresse des Portals gemäss Beipackzettel im Web-Browser des PC/Laptop eingeben.
 2. Sprache auswählen.
 3. Neues Konto anlegen ("Registrieren") mit persönlicher E-Mail Adresse und Aktivierungsschlüssel (gemäss Beipackzettel).
 4. Mit dem per Mail erhaltenen Passwort anmelden. Nach dem ersten Anmelden wird der Nutzer aufgefordert, das Passwort zu ändern.
 5. Anlageninformationen ausfüllen und das Gerät aktivieren.
 6. Auf den Anlagenlink klicken.
 7. Mit bestehendem Konto erfolgt die Geräteaktivierung nach dem Login unter "Administration".
 8. Zum Navigieren immer zuerst die Primärnavigation verwenden, danach mittels der Sekundärnavigation den gewünschten Menüpunkt wählen (siehe **13** Seite 5).
 9. Zurücknavigieren: Symbol  "Aufwärts" klicken oder Navigation via Pfad oder via Primärnavigation.

Lokales Administrator-Passwort ändern

- Um einen unerlaubten, lokalen Zugriff auf den Web-Server zu verhindern, muss das lokale Administrator-Passwort des Web-Servers geändert werden.
10. In der Primärnavigation "Benutzerkonten" auswählen.
 11. Rotes Bleistift-Symbol  klicken.
 12. Neues Passwort anlegen.
 13. Mit [OK] abschliessen.



Geräteliste erstellen

- Nur die in der Geräteliste eingetragenen Synco-Geräte werden vom Web-Server überwacht.
 - Um eine Kommunikation zu ermöglichen, muss sich immer mindestens ein speisendes Synco-Gerät oder eine zentrale Busspeisung am KNX-Bus befinden.
14. In der Primärnavigation "Geräte-Webseiten" auswählen (die Geräteliste ist sichtbar, der Web-Server erscheint bereits in der Geräteliste).
 15. Neues Synco-Gerät hinzufügen: **[Hinzufügen]** klicken
 16. Seriennummer eingeben (zu finden auf dem Typenschild als KNX-ID des entsprechenden Geräts). Eingabe mit **[OK]** abschliessen.
 - Der Web-Server sucht nach dem entsprechenden Synco-Gerät. Dieses erscheint in der Geräteliste.
 17. Weitere Synco-Geräte hinzufügen: Schritt 15 und 16 wiederholen.
 18. Kontrollkästchen aller Geräte der Geräteliste wählen .
 19. **[Generieren]** klicken und warten, bis Meldung "Vorgang abgeschlossen" erscheint. Dies kann einige Minuten dauern.
 - In der Geräteliste weisen der Web-Server und die Synco-Geräte den Status "Generiert" auf.

Web-Server Einstellungen

- Einstellungen verändern: Klicken des roten Bleistift-Symbols .
20. Aus der Primärnavigation "Home" auswählen:
Home > 0.2.150 OZW772...
 21. ... Zeit / Datum: Zeit / Datum
 22. ... Einstellungen > Web-Server: Sprache
 23. ... Einstellungen > Zeit / Datum: Zeitzone
 24. ... Einstellungen > Kommunikation > KNX:
Geräteadresse, Zeitsynchronisation, Uhrzeitbetrieb KNX, Uhrslave-Fernverstell. KNX
- Weiterführende Einstellungen zu E-Mail-Versand für Störungen, Systemreport, "Energy Indicator", Verbrauchsdatenerfassung und Trend enthält die ausführliche Inbetriebnahmeanleitung C5701.

Schlusskontrolle am Web-Server

- Meldungsunterdrückung und Adressiermodus müssen ausgeschaltet sein.
25. Abdeckung entfernen.
 26. Schalter **8** (Meldungsunterdrückung) und Schalter **9** müssen auf Stellung OFF  stehen, siehe **12** Seite 4.
 - Adressiermodus-LED **5** muss dunkel sein.
 - On-LED 1  muss grün oder orange leuchten.
 - Störungs-LED **4**  sollte dunkel sein.
 27. Abdeckung wieder montieren.

Installation

- Make sure service has space to install connecting cables and has easy access the unit.
- Vertical mounting required at ambient temperature > 35 °C (circulation through ventilation holes).

Mounting and wiring

See figures **2 3 4a / 4b 5 6 7 8** page 2, 3

Preparation

1. Take off cover **2**
2. Insert cable tie for KNX cable **3**

4a Standard mounting on standard rail TH 35-7.5

1. Mount standard rails
2. Attach web server to standard rails from above ^①
3. Push down the web server until it locks ^②

4b Screw on mounting on a level wall

1. Drill two holes for the screws Ø max. 3.5 mm
2. Tighten web server and make sure it is flat (warped housings are not permitted)

Wiring and final mounting

1. ⚠ Switch off KNX devices
2. Connect KNX cable, terminal 2: CE+, terminal 3: CE- **5**
3. Tighten cable tie and cut off the remainder **6**
4. Break out the notch from the cover **7**
5. Replace the cover **8**

Display and operating elements

See figure **12** page 4

LED displays

1 On ^① (red/green/orange)

Dark	No power
Steady red	Web server starting (operating system)
Flashing red	Web server starting (application)
Steady green/orange	Web server operational, "Energy indicator = Green leaf or Orange leaf"
Flashing green/orange	Web server is connected to the remote access portal

2 KNX (green)

Dark	No bus power
Lit	KNX operational
Flashing	Communication on KNX

3 Reserve

Dark	No function
------	-------------

4 Fault (red)

Displays faults from the web server or the connected KNX devices.

Dark	No fault
Lit	Acknowledged fault
Flashing	Unacknowledged fault

5 Addressing mode (red)

Dark	KNX addressing mode off
Lit	KNX addressing mode on

Operating buttons

The following applies when pressing the buttons

Short: < 2 seconds

Long: > 6 seconds

6 Remote

Short	Acknowledges fault message
Long	Sends system report to the configured fault e-mail receivers; see as well "Button combination".

7 Addressing mode ^{Prog}

Short	One-time press sets the web server to the KNX addressing mode. Pressing the button again switching off the KNX addressing mode.
Long	See "Button combination"

Button combination and ^{Prog}

Short	No function
Long	Reestablishes default state

Note: This resets all configuration data and settings. The device list, plant diagrams and all unsent messages are deleted. History data is not deleted.

Commissioning

See figures **9 10 11 12 13** page 3, 4, 5

Caution

- Web server connects automatically to the remote access portal as soon as it has internet access via the Ethernet interface.
- Commissioning guide C5701 has information on the remote access portal (www.siemens.com/ozw772-manual).
- Disabling the automatic connection to the portal and commissioning without the portal is described in commissioning guide C5701.

Prerequisites

- Web server is mounted, wired, and connected to the Internet via the Ethernet interface **9 11**
- The connected Synco devices are commissioned.
- The Synco devices have a valid KNX address [1...253] and are operational.
- Bus power supply to the KNX bus is turned on.
- The web server / a connected KNX device is the clock time master on KNX.
- Operating voltage for the web server is switched on. The web server is ready as soon as the On LED is green or orange.
- PC/Laptop has the same or other Internet access.

Set up web server on the remote access portal

- No router settings are required to operate via the portal.
1. Enter the portal web address from the package insert in the web browser on the PC/laptop.
 2. Select language.
 3. Create new account ("Sign up") using a personal e-mail address and activation code (provided on the package insert).
 4. Log in using the password received by mail.
After initial log in, the user is requested to change the password.
 5. Fill out plant information and activate the device.
 6. Click the plant link.
 7. Using an existing account, the device is activated after log in under "Administration".
 8. To navigate, always start with primary navigation, then use the secondary navigation to select the desired menu item (see **13** page 5).
 9. Return navigation: Click the symbol  "Upward" or navigate via path or primary navigation.

Change local administrator password

- The local administrator password for the web server must be changed to prevent unauthorized access to the web server.
10. Under primary navigation, select "User accounts".
 11. Click the red pencil .
 12. Create new password.
 13. Click [OK].



Create device list

- The web server monitors only the Synco devices listed in the device list.
 - A powered Synco device or central bus power supply at a minimum must be on the KNX bus to enable communications.
14. From the primary navigation, select "Device web pages" (the device list is visible; the web server already appears in the device list).
 15. Add new Synco device: Click **[Add]**.
 16. Enter Serial number (located on the type plate as KNX-ID for the corresponding device). Finish with **[OK]**.
 - The web server searches for the corresponding Synco device. It appears in the device list.
 17. Add other Synco devices: Repeat steps 15 and 16.
 18. Check the box for all devices in the device list .
 19. Click **[Generate]** and wait until the message "Process finished" appears. This may take a few minutes.
 - In the device list, the web server and the Synco devices display the status "Generated".

Web server settings

- Edit settings: Click the red pencil symbol .
20. From the primary navigation, select "Home":
Home > 0.2.150 OZW772...
 21. ... Time of day/date: Time of day/date
 22. ... Settings > Web server: Language
 23. ... Settings > Time of day/date: Time zone
 24. ... Settings > Communication > KNX:
Device address, Time synchronization,
Clock time mode KNX, Clock slave remote adj KNX
- Additional information on e-mail transmission of faults, system report, "Energy Indicator", consumption data logging, and trend is available in the commissioning guide C5701.

Final check on web server

- Message inhibition and addressing mode must be switched off.
25. Remove the cover.
 26. Switch **8** (message inhibition) and switch **9** must be set to OFF , see **12** page 4.
 - Addressing mode LED **5** must be off
 - On LED **1**  must be green or orange.
 - Fault LED **4**  should be unlit.
 27. Remount the cover.

Installation

- Assurez-vous que le technicien de service ait la place d'installer les cordons de raccordement et puisse accéder facilement à l'appareil.
- Si la température ambiante est > 35 °C, le montage vertical est obligatoire (aération par les événements).

Montage et câblage

Voir figures **2 3 4a / 4b 5 6 7 8** page 2, 3

Préparation

- Retirez le capot **2**
- Mettez en place l'attache-câble KNX **3**

4a Montage standard sur un rail DIN (TH 35-7,5)

- Montez les rails DIN
- Fixez le serveur Web aux rails standard par le dessus ^①
- Appuyez sur le bas du serveur Web jusqu'à son verrouillage ^②

4b Montage par vis sur un mur

- Percez deux trous pour les vis (∅ 3,5 mm maxi.)
- Serrez pour fixer le serveur et assurez-vous qu'il est parfaitement plan (le boîtier ne doit pas être dans une position faussée)

Câblage, Montage final

-  Mettez les appareils KNX hors tension
- Raccordez le cordon KNX, borne 2: CE+, borne 3: CE- **5**
- Serrez l'attache-câble et coupez ce qui dépasse **6**
- Faites sauter l'encoche du capot **7**
- Remplacez le capot **8**

Éléments d'affichage et de commande

Voir figure **12** page 4

Voyants LED

1 Marche ^① (rouge/vert/orange)

Eteint	Absence d'alimentation
Fixe rouge	Démarrage du serveur Web (système d'exploitation)
Clignote rouge	Démarrage du serveur Web (application)
Fixe vert/orange	Serveur Web opérationnel, "Indice énergie = feuille verte ou feuille orange"

Clignote vert/orange
Le serveur Web est connecté au portail d'accès à distance

2 KNX (vert)

Eteint	Pas d'alimentation du bus
Allumé	KNX opérationnel
Clignote	Communication sur KNX

3 Réservé

Eteint	Sans fonction
--------	---------------

4 Défaut (rouge)

Affiche les défauts du serveur Web ou des appareils KNX connectés.

Eteint	Pas de défaut
Allumé	Défaut acquitté
Clignote	Défaut non acquitté

5 Mode d'adressage (rouge)

Eteint	Mode d'adressage KNX désactivé
Allumé	Mode d'adressage KNX activé

Boutons de commande

Pour l'appui sur les boutons, la règle suivante s'applique

Appui court : <2 secondes

Appui long : >6 secondes

6 Télécommande

Appui court	Acquitte le message de défaut
Appui long	Envoie l'état de l'installation aux destinataires configurés pour les messages de défaut ; voir également "Combinaison des boutons"

7 Mode d'adressage ^{Prog}

Appui court	Un seul appui place le serveur Web en mode d'adressage KNX. Un nouvel appui sur le bouton désactive le mode d'adressage KNX.
-------------	--

Appui long Voir "Combinaison des boutons"

Combinaison des boutons et ^{Prog}

Appui court	Sans fonction
Appui long	Rétablit l'état par défaut

Remarque : réinitialise l'ensemble des données de configuration et des paramètres. La liste des appareils, les schémas installation et tous les messages non envoyés sont effacés. Les données de l'historique sont conservées.

Mise en service

Voir figures **9 10 11 12 13** page 3, 4, 5

Attention

- Dès que le serveur Web a accès à Internet via l'interface Ethernet, il se connecte automatiquement au portail d'accès distant.
- Des informations sur le portail d'accès distant sont disponibles dans le guide de mise en service C5701 (www.siemens.com/ozw772-manual).
- Les procédures de désactivation de la connexion automatique au portail et de mise en service sans portail sont décrites dans le guide de mise en service C5701.

Conditions nécessaires

- Le serveur Web est monté, configuré et connecté à Internet via l'interface Ethernet **9 11**
- Les appareils KNX connectés sont mis en service
- Les appareils KNX ont une adresse KNX valide [1...253] et sont opérationnels
- L'alimentation du bus KNX est activée
- Le serveur Web / un appareil KNX connecté est configuré comme horloge maître sur KNX
- L'alimentation pour le serveur Web est enclenchée. Le serveur Web est prêt dès que la LED est verte ou orange.
- Un PC/ordinateur possède un accès Internet identique ou différent.

Installer le serveur Web sur le portail d'accès à distance

- Aucun réglage du routeur n'est nécessaire pour un fonctionnement via le portail.
1. Entrez l'adresse Web du portail contenue dans la notice dans le navigateur Web du PC/ordinateur.
 2. Sélectionnez la langue.
 3. Créez un nouveau compte ("S'inscrire") à l'aide d'une adresse e-mail personnelle et du code d'activation (fourni dans la notice d'emballage).
 4. Ouvrez la session à l'aide du mot de passe reçu par e-mail. Après l'ouverture de session initiale, il est demandé à l'utilisateur de changer le mot de passe.
 5. Remplissez les informations sur l'installation et activez l'appareil.
 6. Cliquez sur le bouton installation.
 7. Si vous utilisez un compte existant, l'appareil est activé après avoir ouvert une session sous "Administration".
 8. Pour la navigation, démarrez toujours par la navigation principale, puis utilisez la navigation secondaire pour sélectionner l'option de menu souhaitée (voir **13** page 5).
 9. Navigation en arrière : Cliquez sur le symbole  "Précédent" (Upward) ou navigation dans la structure arborescente.

Changer le mot de passe administrateur local

- Afin de prévenir un accès non autorisé au serveur Web, le mot de passe administrateur local du serveur Web doit être modifié.
10. Sélectionnez "Comptes utilisateurs" dans la barre de menu.
 11. Cliquez sur le symbole de crayon rouge .
 12. Créez un nouveau mot de passe.
 13. Cliquez sur [OK].



Créer la liste des appareils

- Le serveur Web supervise uniquement les appareils Synco inscrits dans sa liste.
 - Il faut impérativement un appareil Synco sous tension ou une alimentation centrale sur le bus KNX pour que la communication puisse avoir lieu.
14. A partir de la navigation principale, sélectionnez "Pages des appareils Web" (la liste des appareils s'affiche ; le serveur Web apparaît déjà dans la liste des appareils).
 15. Pour ajouter un nouvel appareil Synco, cliquez sur **[Ajouter]**
 16. Entrez Numéro de série (qui se trouve sur la plaque signalétique de l'appareil correspondant, sous la forme KNX-ID). Terminez par **[OK]**.
 - Le serveur Web recherche l'appareil Synco correspondant. Il apparaît dans la liste des appareils.
 17. Pour ajouter des appareils Synco supplémentaires, répéter les opérations 15 et 16.
 18. Cochez la case de tous les appareils dans la liste des appareils .
 19. Cliquez sur **[Actualiser]** et attendez que le message "Processus terminé" apparaisse. Cela peut prendre quelques minutes.
 - Dans la liste des appareils, le serveur Web et les appareils Synco affichent l'état "Actualisé".

Paramètres du serveur Web

- Edition des paramètres : cliquez sur le symbole de stylo rouge .
20. A partir de la navigation principale, sélectionnez "Accueil" : Accueil > 0.2.150 OZW772...
 21. ... Heure / Date : Jour/heure
 22. ... Réglages > Serveur Web : Langue
 23. ... Réglages > Heure / Date : Zone heure
 24. ... Réglages > Communication > KNX:
Adresse appareil, Synchronisation heure, Horloge mode KNX, Horloge esclave KNX
- Une information complémentaire concernant la transmission des messages de dérangement par e-mail, l'état de l'installation, l'"indice énergie" et le suivi des données de consommation est disponible dans les instructions de mise en service C5701.

Dernières vérifications sur le serveur Web

- L'inhibition du message et le mode d'adressage doivent être désactivés.
25. Otez le capot.
 26. Le commutateur **8** (suppression des messages) doit être en position OFF  et le commutateur **9** OFF, voir **12** page 4
 - La LED **5** de mode d'adressage doit être désactivée
 - La LED **1** de marche  doit être allumée en vert ou en orange
 - La LED **4** de dérangement  doit être éteinte.
 27. Remplacez le capot

Installazione

- Assicurarsi che l'assistenza tecnica abbia spazio sufficiente per il collegamento dei cavi di connessione e possa accedere facilmente all'unità.
- Una temperatura ambiente > 35 °C richiede posizionamento verticale (circolazione attraverso fori di ventilazione).



Montaggio e cablaggio

Vedere figure **2 3 4a / 4b 5 6 7 8** a pagina 2, 3

Preparazione

- Rimuovere il coperchio **2**
- Applicare la fascetta fermacavo al cavo KNX **3**

4a Montaggio su guida standard TH 35-7.5

- Montare le guide standard
- Collegare dall'alto il Web server alle guide standard 
- Spingere il Web server verso il basso finché non si blocca 

4b Montaggio su parete piana tramite viti

- Praticare due fori per le viti Ø max. 3,5 mm
- Fissare il Web server e assicurarsi che la superficie sia piana e uniforme (non sono ammessi alloggiamenti deformati)

Cablaggio e montaggio finale

-  Disinserire le correnti dei dispositivi KNX (apparecchi KNX)
- Collegare il cavo KNX, terminale 2: CE+, 3: CE- **5**
- Stringere la fascetta fermacavo e rimuovere la parte restante **6**
- Rimuovere la tacca dal coperchio **7**
- Riposizionare il coperchio **8**

Display e comandi operativi

Vedere figura **12** a pagina 4

Display a LED

1 On (accensione) (rosso/verde/arancione)

Spento	Nessuna alimentazione
Rosso fisso	Attivazione del Web server (sistema operativo)
Rosso lampeggiante	Attivazione del Web server (applicazione)
Verde/arancione fisso	Il Web server è in funzione. "Indicatore di energia = foglia verde o foglia arancione".
Lampeggio verde/arancione	Il web server è connesso al portale d'accesso remoto

2 KNX (verde)

Spento	Nessuna alimentazione per il bus
Acceso fisso	KNX è in funzione
Lampeggiante	Comunicazione attiva su KNX

3 Riserva

Spento	Nessuna attività
--------	------------------

4 Errore (rosso)

Mostra gli errori del Web server o dei dispositivi KNX collegati.

Spento	Nessun errore
Acceso fisso	Errore riconosciuto
Lampeggiante	Errore non riconosciuto

5 Modalità di indirizzamento (rosso)

Spento	Modalità di indirizzamento KNX non attiva
Acceso fisso	Modalità di indirizzamento KNX attiva

Pulsanti operativi

Le seguenti indicazioni sono valide quando si premono i pulsanti:

Pressione breve:	<2 secondi
Pressione prolungata:	>6 secondi

6 Remoto

Pressione breve	Riconoscimento del messaggio di errore
Pressione prolungata	Invia il report di sistema al destinatario configurato; vedere anche la sezione "Combinazione di pulsanti"

7 Modalità di indirizzamento

Pressione breve	Premere il pulsante una volta per impostare il Web server in modalità di indirizzamento KNX. Premere nuovamente il pulsante per disattivare la modalità di indirizzamento KNX.
Pressione prolungata	Vedere la sezione "Combinazione di pulsanti"

Combinazione di pulsanti e

Pressione breve	Nessuna attività
Pressione prolungata	Ritorna allo stato predefinito
Nota: questa operazione effettua il reset di tutti i dati e le impostazioni di configurazione. L'elenco dispositivi, diagramma impianto e tutti i messaggi non inviati vengono cancellati. I dati della cronologia non vengono cancellati.	

Messa in servizio

Vedere figure **9 10 11 12 13** a pagina 3, 4, 5

Attenzione

- Il Web server si connette automaticamente al portale di accesso remoto nel momento in cui ha accesso ad Internet attraverso l'interfaccia Ethernet.
- Le informazioni riguardo portale di accesso remoto sono contenute nella guida di Installazione C5701 (www.siemens.com/ozw772-manual).
- La disabilitazione della connessione automatica e la messa in servizio senza il portale sono descritte nella guida all'installazione C5701.

Prerequisiti

- Il Web Server è installato, cablato e connesso ad Internet tramite interfaccia Ethernet **9 11**
- I dispositivi KNX collegati sono stati messi in servizio
- I dispositivi KNX possiedono un indirizzo KNX valido [1...253] e sono in funzione
- L'alimentazione del bus KNX è attiva
- Il Web server / un dispositivo KNX collegato definisce l'orologio regolatore (master clock) su KNX
- La tensione di esercizio per il web server è ON. Il web server è pronto quando il LED di accensione è verde o arancione..
- PC/Laptop ha il medesimo o diverso accesso Internet.

Impostare il server web sul portale di accesso remoto

- Per operare attraverso il portale non è richiesto alcun settaggio del router.
1. Immettere l'indirizzo del portale Web, riportato sul foglietto illustrativo, nel browser web sul PC / laptop.
 2. Selezionare una lingua.
 3. Creare un nuovo account ("Iscriviti") utilizzando un indirizzo e-mail personale e codice di attivazione (riportato sul foglietto illustrativo).
 4. Accedere utilizzando la password ricevuta tramite mail.. Dopo il primo log in, l'utente dovrà modificare la password..
 5. Inserire le informazioni sull'impianto e attivare il dispositivo.
 6. Fare click sul link dell'impianto..
 7. Utilizzando un account esistente, dopo il log in il dispositivo si attiva come "Amministratore".
 8. Per navigare, iniziare sempre dalla barra di navigazione principale, quindi utilizzare la barra di navigazione secondaria per selezionare il pulsante desiderato (vedere **13** a pagina 5).
 9. Navigazione di ritorno: Icona  "Ascendente" (indietro, "Upward") o percorso di navigazione o mediante navigazione principale.

Modificare la password di amministratore locale

- La password di amministratore locale per il web server deve essere cambiata per prevenire accessi non autorizzati al web server.
10. In navigazione principale, selezionare "Account utente".
 11. Fare click sulla penna rossa .
 12. Creare una nuova password.
 13. Fare click su [OK].



Creare l'elenco dispositivi

- Il Web server monitorizza soltanto i dispositivi Synco indicati nell'elenco dispositivi.
 - Per permettere la comunicazione, sul bus KNX devono essere presenti un dispositivo Synco alimentato o un bus centrale alimentato.
14. Dalla navigazione principale selezionare "Pagine web dell'apparecchio" (l'elenco dispositivi è visibile; il Web server compare nell'elenco dispositivi).
 15. Aggiungere un nuovo dispositivo Synco: Fare clic su **[Aggiungere]**.
 16. Indicare Numero di serie (riportato sulla targhetta identificativa come KNX-ID per il dispositivo corrispondente). Terminare l'operazione facendo clic su **[OK]**.
 - Il Web server effettua la ricerca del dispositivo Synco corrispondente. Questo compare nell'elenco dispositivi.
 17. Aggiungere altri dispositivi Synco: Ripetere passo 15 e 16.
 18. Selezionare la casella per tutti i dispositivi presenti nell'elenco dispositivi .
 19. Fare clic su **[Genera]** e attendere la visualizzazione del messaggio "Processo terminato". Questo potrebbe richiedere alcuni minuti.
 - Nell'elenco dispositivi, il Web server e il dispositivo Synco mostrano lo stato "Generato".

Impostazioni del Web server

- Modificare le impostazioni: Fare clic sull'icona della matita rossa .
20. Dalla navigazione principale selezionare "Pagina principale":
Pagina principale > 0.2.150 OZW772...
 21. ... Data/Ora del Giorno: Ora del giorno/data
 22. ... Tarature e Impostaz.dat > Web server: Selezione Lingua
 23. ... Tarature e Impostaz.dat > Data/Ora del Giorno: Orario di zona
 24. ... Tarature e Impostaz.dat > Comunicazione > KNX:
Indirizzo apparecchio, Sincronizzazione orario,
Modalità op. orol. su KNX, Orol.slave remoto KNX
- Ulteriori informazioni sulla trasmissione e-mail dei guasti, rapporto di sistema, "Indicatore Energia", la registrazione dei dati e trend di consumo sono disponibili nella guida all'installazione C5701.

Check finale sul web server

- Inibizione messaggi e modo indirizzamento devono essere disattivati.
25. Rimuovere il coperchio.
 26. L'interruttore **8** (messaggio inibito) deve essere impostato su OFF  e l'interruttore **9** OFF, vedere **12** a pagina 4
 - Il LED **5** in modalità di indirizzamento deve essere spento.
 - LED **1** (accensione)  deve essere verde o arancione.
 - Errore Fault LED **4**  dovrebbe essere spento.
 27. Riposizionare il coperchio

Instalación

- Deberá tener en cuenta que exista espacio suficiente para la instalación de los cables de conexión y para un fácil acceso a la unidad por parte del personal de servicio.
- Se requiere montaje vertical cuando la temperatura ambiente es > 35 °C (circulación a través de los agujeros de ventilación).

Montaje y cableado

Ver gráficos **2 3 4a / 4b 5 6 7 8** página 2, 3

Preparación

1. Retire la cubierta **2**
2. Inserte la brida de fijación para el cable KNX **3**

4a Montaje estándar en rail estándar TH 35-7.5

1. Monte el raíl estándar
2. Acople el servidor web al raíl estándar desde la parte superior
3. Apriete el servidor web hasta que encaje

4b Montaje atornillado a una pared lisa

1. Realice dos taladros para tornillos de Ø máx. 3,5 mm.
2. Atornille el servidor web y asegúrese de que esté apoyado completamente contra la pared (las carcassas combadas no están permitidas).

Cableado y montaje final

1. Apague todos los equipos KNX
2. Conecte el cable KNX, terminal 2: CE+, terminal 3: CE- **5**
3. Apriete la brida de fijación y corte la parte sobrante **6**
4. Romper y quitar la muesca existente en la cubierta **7**
5. Vuelva a colocar la cubierta **8**

Pantalla y elementos de operación

Ver gráfico **12** página 4

Indicadores LED

1 Encendido (On) (rojo/verde/naranja)

Apagado	Sin alimentación de corriente
Rojo permanente	Servidor web iniciándose (sistema operativo)
Rojo parpadeante	Servidor web iniciándose (aplicación)
Verde/naranja permanente	Servidor web operativo. "Indicador energía: Hoja verde u Hoja naranja"
Parpadeo verde/naranja	El servidor web está conectado al portal de acceso remoto

2 KNX (verde)

Apagado	Sin alimentación de bus
Encendido	KNX operativo
Parpadeante	Comunicación por KNX

3 Reserva

Apagado	Sin función
---------	-------------

4 Fallo (rojo)

Muestra fallos del servidor web o de los equipos KNX conectados.

Apagado	Sin fallos
Encendido	Fallo reconocido
Parpadeante	Fallo no reconocido

5 Modo de programación (rojo)

Apagado	Modo de programación KNX apagado
Encendido	Modo de programación KNX encendido

Botones de mando

Al pulsar los botones, se considera pulsación:

Corta:	<2 segundos
Larga:	>6 segundos

6 Remoto

Corta	Reconoce el mensaje de fallo
Larga	Envía informe de sistema a los correos de los receptores de fallos configurados; Ver también "Combinación de botones".

7 Modo de programación

Corta	Al pulsar una vez, el servidor web pasa al modo de programación KNX. Al pulsar el botón de nuevo, se vuelve a apagar el modo de programación KNX.
Larga	Ver "Combinación de botones"

Combinación de botones y

Corta	Sin función
Larga	Reestablece el estado por defecto

Nota: De esta forma se restablecen todos los datos y ajustes por defecto. Se borrarán en el proceso la lista de dispositivos, diagramas de planta y todos los mensajes no enviados. Los datos del histórico no se borran.

Puesta en servicio

Ver gráficos **9 10 11 12 13** página 3, 4, 5

Precaución

- El servidor Web se conecta automáticamente al portal de acceso remoto tan pronto como tenga acceso internet via la interfaz Ethernet.
- La guía de puesta en servicio C5701 tiene información sobre el portal de acceso remoto (www.siemens.com/ozw772-manual).
- Deshabilitar la conexión automática al portal y la puesta en servicio sin el portal se describe en la guía de puesta en servicio C5701.

Requisitos previos

- El servidor Web está **montado**, cableado y conectado a internet via la interfaz Ethernet **9 11**
- Los equipos KNX conectados están configurados.
- Los equipos KNX tienen una dirección KNX válida [1...253] y están operativos.
- La alimentación de energía por bus KNX está conectada.
- El servidor web / un dispositivo KNX conectado es el maestro de reloj en KNX.
- El voltaje de operación para el servidor web está activado. El servidor web está listo cuando el LED On es de color verde o naranja.
- El PC/Portatil tiene el mismo u otro acceso internet.

Establecimiento de servidor web en el portal de acceso remoto

- No se requiere parametrización del router para operar via el portal.
1. Introduzca la dirección de la web del portal del prospecto en el navegador web del PC/portátil.
 2. Seleccione el idioma.
 3. Cree una cuenta nueva („Registro“) usando una dirección personal de correo electrónico y el código de activación (proporcionado en el prospecto).
 4. Regístrese usando la contraseña recibida por correo. Tras el registro inicial, se requiere al usuario que cambie la contraseña.
 5. Rellene la información de planta y active el dispositivo.
 6. Haga clic en el enlace de planta.
 7. Usando una cuenta existente, se activa el dispositivo después de registrarse bajo "Administración".
 8. Para navegar, empiece siempre con la navegación primaria, después emplee la navegación secundaria para la selección del punto de menú deseado (ver **13** página 5).
 9. Navegar atrás: Hacer click en el símbolo  "Incrementar" (arriba, "Upward") o navegue sobre la ruta de orientación o la navegación principal.

Cambio de la contraseña de administrador local

- Se debe cambiar la contraseña de administrador local hacia el servidor de web, al objeto de prevenir accesos no autorizados al servidor web.
10. En la navegación primaria seleccione "Cuentas de usuario".
 11. Haga clic en el lápiz rojo .
 12. Cree la nueva contraseña.
 13. Haga clic en [OK].



Crear lista de dispositivos

- El servidor web supervisa únicamente los dispositivos Synco incluidos en la lista de dispositivos.
 - Para permitir la comunicación, en el bus KNX deberá existir siempre como mínimo un dispositivo Synco con alimentación de bus o una alimentación centralizada por bus.
14. Desde la navegación primaria, seleccione "Páginas web del equipo" (la lista de dispositivos es visible; el servidor web ya aparece en la lista de dispositivos).
 15. Añadir nuevo dispositivo Synco: haga clic en **[Añadir]**.
 16. Introduzca Número de serie (que aparece en la placa de tipos como ID de KNX para el dispositivo correspondiente). Finalice con **[OK]**.
 - El servidor web busca el dispositivo Synco correspondiente. Aparece entonces en la lista de dispositivos.
 17. Para añadir otro dispositivo Synco: Repetir los pasos 15 y 16.
 18. Marque la casilla de todos los dispositivos a monitorizar de la lista de dispositivos .
 19. Haga clic en **[Generar]** y espere hasta que aparezca el mensaje "Proceso finalizado". Puede tardar varios minutos.
 - En la lista de dispositivos, el servidor web y los dispositivos Synco muestran el estado "Generado".

Ajustes del servidor web

- Editar ajustes: haga clic en el símbolo del lápiz rojo .
20. Desde la navegación primaria, seleccione "Inicio": Inicio > 0.2.150 OZW772...
 21. ... Hora/fecha: Hora / fecha
 22. ... Ajustes > Servidor Web: Idioma
 23. ... Ajustes > Hora/fecha: Zona horaria
 24. ... Ajustes > Comunicación > KNX:
Dirección de equipo, Hora de sincronización,
Horario modo KNX, Ajust remot reloj esclav KNX
- En la guía de puesta en servicio C5701, se encuentra información adicional sobre la transmisión de fallos por correo electrónico, informes sobre el sistema, "Indicador de Energía", registro de datos de consumo y tendencias.

Comprobación final en el servidor web

- La inhibición de mensajes y el modo de direccionamiento deben estar apagados.
25. Retire la cubierta.
 26. El interruptor **8** (Inhibir mensaje) deberá colocarse en posición OFF  y el interruptor **9** en OFF, ver **12** página 4.
 - El LED **5** de modo de programación debe estar apagado
 - Encendido LED **1**  debe estar en verde o naranja.
 - El LED **4** de fallo  deberá estar apagado.
 27. Vuelva a colocar la cubierta.

Instalação

- Certifique-se de que a assistência técnica tem espaço suficiente para instalar os cabos de ligação e fácil acesso ao equipamento.
- É necessária instalação vertical para temperaturas ambientes > 35 °C (circulação de ar através dos orifícios de ventilação).

Montagem e cablagem

Consulte as figuras **2 3 4a / 4b 5 6 7 8** na página 2, 3

Preparativos

1. Retire a cobertura **2**
2. Insira a abraçadeira do cabo KNX **3**

4a Montagem padrão na calha padrão TH 35-7.5

1. Monte as calhas padrão
2. Fixe o servidor web nas calhas padrão a partir de cima ①
3. Pressione o servidor web para baixo até bloquear ②

4b Parafuso no caso de montagem em parede lisa

1. Faça dois furos para os parafusos Ø máx 3,5 mm.
2. Aperte o servidor web e certifique-se de que está plano (não são permitidas caixas curvadas).

Cablagem e montagem final

1. ⚠ Desligue o dispositivo KNX
2. Ligue o cabo KNX, terminal 2: CE+, terminal 3: CE- **5**
3. Aperte a abraçadeira e recorte a parte restante **6**
4. Parta o entalhe da cobertura **7**
5. Substitua a cobertura **8**

Elementos de visualização e comando

Consulte figura **12** na página 4

Indicadores LED

1 Ligado ⓘ (vermelho/verde/laranja)

Apagado	Sem energia
Vermelho constante	Inicialização do servidor web (sistema operativo)
Vermelho intermitente	Inicialização do servidor web (aplicação)
Verde/laranja const.	Servidor web operacional. "Indicador de energia = Folha Verde ou Folha Laranja"
Piscando verde/laranja	O servidor Web está conectado ao ponto de acesso remoto

2 KNX KNX (verde)

Apagado	Sem energia do bus
Aceso	KNX operacional
Intermitente	Comunicação no KNX

3 Reserva

Apagado	Sem função
---------	------------

4 Falha ⚠ (vermelho)

Indica falhas do servidor web ou do dispositivo KNX conectado.	
Apagado	Sem falhas
Aceso	Falha confirmada
Intermitente	Falha não confirmada

5 Modo de endereçamento (vermelho)

Apagado	Modo de endereçamento KNX desligado
Aceso	Modo de endereçamento KNX ligado

Botões de comando

O seguinte aplica-se ao carregar nos botões

Breve:	<2 segundos
Longo:	>6 segundos

6 Remoto ✓

Breve	Confirma mensagem de falha
Longo	Envia relatório do sistema para os receptores de email configurados; consulte também "Combinação de botões"

7 Modo de endereçamento Prog

Breve	Premindo uma única vez, o servidor web muda para o modo de endereçamento KNX. Pressionando novamente o botão, o modo de endereçamento KNX é desactivado.
Longo	Consulte "Combinação de botões"

Combinação de botões ✓ e Prog

Breve	Sem função
Longo	Restabelece o estado predefinido
Nota: Isto reinicia todos os dados de configuração e todas as definições. A lista de dispositivos, os diagramas da planta e todas as mensagens não enviadas são eliminadas. Os dados do histórico não são eliminados.	

Colocação em funcionamento

Consulte figuras **9 10 11 12 13** na página 3, 4, 5

Atenção

- O servidor Web liga-se automaticamente ao portal de acesso remoto assim que tem acesso à Internet através do interface Ethernet.
- O guia de comissionamento C5701 contém informações sobre o portal de acesso remoto (www.siemens.com/ozw772-manual).
- Desativar a ligação automática para o portal e a colocação em funcionamento sem o portal está descrita no guia de comissionamento C5701.

Pré-requisitos

- Servidor Web instalado, ligado, e conectado à Internet através do interface Ethernet **9 11**
- Os dispositivos KNX ligados estão activos.
- Os dispositivos KNX têm um endereço KNX válido [1...253] e estão operacionais.
- A alimentação de energia ao bus KNX está ligada.
- O servidor web / o dispositivo KNX é o relógio mestre no KNX.
- A tensão de alimentação do servidor web está ligada. O servidor web está pronto assim que o LED On estiver a verde ou laranja.
- PC/Laptop tem o mesmo ou outro acesso à Internet.

Configurar um servidor web no portal de acesso remoto

- Não são necessárias configurações do router para operar através do portal.
1. Digite no seu eu web browser do PC/laptop o endereço indicado no folheto do portal web.
 2. Selecione o idioma.
 3. Criar uma nova conta ("Sign up") utilizando um endereço de e-mail e código de ativação (fornecido no folheto informativo).
 4. Efetue login usando a senha recebida por e-mail. Depois do login inicial, o utilizador é solicitado a alterar a senha de acesso.
 5. Preencha as informações da instalação e ative o dispositivo.
 6. Clique no link instalação.
 7. Usando uma conta existente, o dispositivo é ativado após login em "Administração".
 8. Para navegar, comece sempre pela navegação principal e, depois, utilize a navegação secundária para seleccionar o item de menu desejado (consulte **13** na página 5).
 9. Navegar para trás: Clique no símbolo  "Para cima" (Upward) ou navegue pela rota de orientação ou pela navegação principal.

Alterar a senha de administrador

- A senha do administrador do servidor web deve de ser alterada para evitar o acesso não autorizado ao servidor web.
10. Na navegação principal, selecione "Contas de utilizador".
 11. Clique no lápis vermelho .
 12. Criar uma nova senha.
 13. Clique em [OK].



Criação da lista de dispositivos

- O servidor web monitoriza apenas os dispositivos Synco indicados na lista de dispositivos.
 - Um dispositivo Synco ou uma fonte de alimentação central do bus no mínimo deve estar no bus KNX para permitir as comunicações.
14. Usando a navegação principal, selecione os "Páginas Web" (a lista de dispositivos está visível; o servidor web já aparece na lista de dispositivos).
 15. Adicione um novo dispositivo Synco: Clique em **[Adicionar]**.
 16. Introduza o Número de série (situado na placa de identificação como KNX-ID do dispositivo correspondente). Termine com **[OK]**.
 - O web server procura o respectivo dispositivo Synco. Aparece na lista de dispositivos.
 17. Adicione outros dispositivos Synco: Repita os passos 15 and 16.
 18. Selecione todos os dispositivos na lista de dispositivos .
 19. Clique em **[Gerar]** e aguarde até aparecer a mensagem "Processo terminado". Isto poderá demorar alguns minutos.
 - Na lista de dispositivos, o servidor web e os dispositivos Synco apresentam o estado "Generated".

Definições do servidor web

- Edite as definições: Clique no símbolo do lápis vermelho .
20. Usando a navegação principal, selecione os "Início": Início > 0.2.150 OZW772...
 21. ... Hora/data: Hora do dia/data
 22. ... Definições > Web server: Idioma
 23. ... Definições > Hora/data: Fuso horário
 24. ... Definições > Comunicação > KNX:
Endereço equipamento, Hora de sincronização, Horário modo KNX, Ajuste rem relógio escr KNX
- Informações adicionais sobre a transmissão através de e-mail de falhas da instalação, relatórios do sistema, "Indicador de Energia", registo de dados de consumo, e tendências estão disponíveis no guia de comissionamento C5701.

Verificação final no servidor web

- Inibição da mensagem e modo de endereçamento deve ser desligado.
25. Retire a cobertura.
 26. O interruptor **8** (Ocultar mensagens) deve estar na posição OFF  e desligue **9** OFF, consulte **12** na página 4.
 - O LED **5** do modo de endereçamento deve estar apagado
 - Ligado LED **1**  deve estar verde ou laranja.
 - Falha LED **4**  deve de estar apagado.
 27. Monte novamente a cobertura.

Installatie

- Zorg ervoor dat het apparaat gemakkelijk toegankelijk is en dat er voldoende ruimte is voor de installatie van de aansluitkabels.
- Verticale montage is noodzakelijk bij omgevingstemperaturen > 35 °C (circulatie door ventilatie sleuven).

Montage & bedrading

Zie afb. **2** **3** **4a** / **4b** **5** **6** **7** **8** pagina 2, 3.

Vorbereiding

1. Verwijder het deksel. **2**
2. Breng een kabelbinder voor de KNX-kabel aan. **3**

4a Standaardmontage op standaardrail TH 35-7.5

1. Monteer een standaardrail.
2. Plaats de web server van boven af op de standaardrail ①
3. Druk de web server naar beneden, tot deze vastklikt ②

4b Schroefmontage tegen vlakke wand

1. Boor twee gaten voor de schroeven, Ø max. 3,5 mm.
2. Bevestig de web server en zorg ervoor dat deze vlak is gemonteerd (vervorming van de behuizing is ontoelaatbaar!).

Bedrading & eindmontage

1. ⚠ Schakel de KNX regelaars uit
2. Sluit de KNX-kabel aan, aansluitklem 2: CE+, 3: CE- **5**
3. Span de kabelbinder aan en knip het uiteinde af. **6**
4. Breek de inkeping in het deksel uit. **7**
5. Breng het deksel weer aan. **8**

Weergave- en bedieningselementen

Zie afb. **12** pagina 4.

Led-weergave

1 Aan ① (rood/groen/oranje)

Uit	Geen spanning
Brandt rood	Webserver start (besturingssysteem)
Knippert rood	Webserver start (toepassing)
Brandt groen/oranje	Webserver in bedrijf. "Energie indicator = Groen blad ofr Oranje blad"
Knippert groen/oranje	Web server is verbonden met het remote acces portal

2 KNX (groen)

Uit	Geen busspanning
Brandt	KNX in bedrijf
Knippert	Communicatie via KNX

3 Reserve

Uit	Geen functie
-----	--------------

4 Storing (rood)

Meldt storingen van de webserver of aangesloten KNX-regelaars.	
Uit	Geen storing
Brandt	Storing, bevestigd
Knippert	Storing, nog niet bevestigd

5 Adresseerstand (rood)

Uit	KNX-adresseerstand uit
Brandt	KNX-adresseerstand aan

Bediening van de toetsen

Bij het indrukken van de toetsen geldt altijd:

'kort' = < 2 seconden

'lang' = > 6 seconden

6 Afstandbediening ✓

Kort	Bevestiging van foutmelding
Lang	Zendt systeemrapport naar de geconfigureerde e-mail meldingontvangers; zie ook 'Toetsen combinatie'.

7 Adresseerstand Prog

Kort	Eénmaal indrukken schakelt de webserver in de KNX-adresseerstand. Nogmaals indrukken schakelt de KNX-adresseerstand weer uit.
Lang	Zie 'Toetsen combinatie'.

Toetsen combinatie ✓ en Prog

Kort	Geen functie
Lang	Herstelt de fabrieksinstellingen
Opmerking: Hierbij vindt een reset van alle configuratiegegevens en instellingen plaats. Het regelaaroverzicht, de bedienbeelden en alle niet-verzonden berichten worden gewist. Historische gegevens worden niet gewist.	

Inbedrijfstelling

Zie afb. **9** **10** **11** **12** **13** pagina 3, 4, 5.

Opmerking

- De Web server verbindt zich automatisch aan het remote access portal zodra er een internet verbinding via een Ethernet interface tot stand is gekomen.
- Inbedrijfstellingshandleiding C5701 geeft informatie over het remote access portal (www.siemens.com/ozw772-manual).
- Verbreken van de automatische verbinding naar het portal en inbedrijfstelling zonder portal wordt beschreven in de inbedrijfstellingshandleiding C5701.

Voorwaarden

- Web server is gemonteerd, bedraad en aangesloten op het Internet via een Ethernet interface **9** **11**
- Aangesloten KNX-regelaars zijn in bedrijf gesteld.
- KNX-regelaars hebben een geldig KNX-adres [1...253] en werken correct.
- De busvoeding voor de KNX-bus is ingeschakeld.
- Webserver / KNX-regelaar als masterklok aanwezig op de KNX bus.
- Voedingsspanning op de Web server is ingeschakeld. De web server is beschikbaar zodra de On LED groen of oranje is.
- PC/Laptop heeft dezelfde of een andere Internet toegang.

Instellen web server op het remote access portal

- Er zijn geen router instellingen noodzakelijk om via het portal te kunnen werken.
1. Voer met de web browser op de PC/laptop het bijgevoegde web adres van het portal in.
 2. Selecteer de gewenste taal.
 3. Maak een nieuw account aan ("Sign up") gebruik een persoonlijk e-mail adres en activatering (zie bijlage).
 4. Log in met het wachtwoord dat u ontvangt via de mail. Na initialisatie van de log in, wordt de gebruiker gevraagd om het wachtwoord te wijzigen
 5. Vul de noodzakelijk installatie informatie in en activeer het apparaat.
 6. Klik op de installatie link.
 7. Bij gebruik van een bestaande account, zal het apparaat geactiveerd worden na log in onder "Administration".
 8. Start om te navigeren altijd met de primaire navigatie en gebruik vervolgens de secundaire navigatie om het gewenste menupunt te selecteren (zie **13** pagina 5).
 9. Terug navigeren: Klik op het symbool  "Omhoog" (Upward) of navigeer via de pad aanduiding of via de primaire navigatie.

Verander het locale administrator wachtwoord !

- Het locale administrator wachtwoord voor de web server moet worden veranderd om misbruik van de web server te voorkomen.
10. Ga naar "Gebruikers accounts" in de primaire menu balk.
 11. Klik op de rode potlood teken .
 12. Vul een nieuw wachtwoord in.
 13. Klik [OK].



Regelaaroverzicht maken

- De webserver detecteert alleen Synco regelaars die in het regelaaroverzicht zijn opgenomen.
 - Om communicatie mogelijk te maken, moet ten minste één ingeschakelde Synco regelaar of een centrale busvoeding op de KNX-bus zijn aangesloten.
14. Selecteer in de primaire navigatie "Regelaar WEB pagina's" (het regelaaroverzicht is zichtbaar; de webserver verschijnt in het regelaaroverzicht).
 15. Voeg nieuwe Synco regelaar toe: Klik op **Toevoegen**.
 16. Voer het Serienummer in (op het typeplaatje vermeld als KNX-ID van het betreffende apparaat). Voltooi met een klik op **OK**.
 - De webserver zoekt het betreffende Synco-apparaat. Het verschijnt in het regelaaroverzicht.
 17. Toevoegen van andere Synco regelaars: Herhal stap 15 en 16.
 18. Vink het vakje aan voor alle regelaars in het regelaaroverzicht .
 19. Klik op **Genereren** en wacht tot de boodschap "Actie afgesloten" verschijnt. Dit kan enkele minuten duren.
 - In het regelaaroverzicht wordt voor de webserver en de Synco regelaars de status "Gegenereerd" aangegeven.

Instellingen webserver

- Instellingen aanpassen: Klik op het rode potlood .
20. Selecteer in de primaire navigatie "Home":
Home > 0.2.150 OZW772...
 21. ... Datum / Tijd: Datum / Tijd
 22. ... Instellingen > WEB server: Taal
 23. ... Instellingen > Datum / Tijd: Tijdzone
 24. ... Instellingen > Communicatie > KNX:
Regelaaradres, Tijdsynchronisatie,
Kloktijdbedrijf KNX, Klokslave verstelbaar KNX
- Aanvullende informatie over e-mail foutmeldingen, systeem rapporten, "Energie Indicatie", verbruiksregistratie en trendregistratie zie inbedrijfstellingshandleiding C5701.

Laatste check op web server

- Meldingsonderdrukking en adresseerstand moeten uitgeschakeld zijn.
25. Verwijder het deksel.
 26. Schakelaar **8** (Meldingsonderdrukking) en schakelaar **9** moeten in de stand OFF staan , zie **12** op blz. 4.
 - De LED **5** van de adresseerstand moet uit zijn.
 - Bedrijf LED **1**  moet groen of oranje branden.
 - Fout LED **4**  moet uit zijn
 27. Breng het deksel weer aan.

Installation

- Se till att det finns serviceutrymme för att kunna installera anslutande kablar och får enkel åtkomst till enheten.
- Vertikal montering krävs vid omgivningstemperatur > 35 °C (cirkulation genom ventilationshålen).

Montering och kabeldragning

Se figurerna **2 3 4a / 4b 5 6 7 8** sidan 2, 3

Förberedelser

1. Ta av kåpan. **2**
2. För in kabelbandet för KNX-kabeln. **3**

4a Standardmontering på standardskena TH 35-7.5

1. Montera standardskenan.
2. Montera enheten vid standardskenan ovanifrån ^①
3. Tryck ned enheten tills den låses på plats ^②

4b Skruvmontering på en jämn vägg

1. Borra två hål för skruvarna, Ø max. 3,5 mm.
2. Dra åt skruvarna och kontrollera att enheten ligger an jämnt (skeva bostadsväggar lämpar sig inte för denna monteringsstyp).

Kabeldragning och slutmontering

1. ⚠ Slå av anslutna KNX apparater
2. Anslut KNX-kabeln, pol 2: CE+, pol 3: CE-. **5**
3. Dra åt kabelbandet och klipp av den utstickande bandbiten. **6**
4. Ta bort de förutskärda bitarna ur kåpan. **7**
5. Sätt tillbaka kåpan. **8**

Indikeringslampor och knappar

Se figur **12** sidan 4

Indikeringslampor

1 På (On) ^① (röd/grön/orange)

Släckt	Ingen ström
Stadigt röd	Webbserver startar (operativsystem)
Blinkar rött	Webbserver startar (applikation)
Stadigt grön/orange	Webbserver i drift. "Energis indikator = Grönt eller orangefärgat löv"
Blinkar grön/orange	Webbservern är ansluten till "fjärraccess" portalen

2 KNX (grön)

Släckt	Ingen busström
Tänd	KNX i drift
Blinkar	Kommunikation i KNX

3 Reserv

Släckt	Ingen funktion
--------	----------------

4 Fel [⚠] (röd)

Visar fel från webbservern eller den anslutna KNX-enheten.

Släckt	Inget fel
Tänd	Bekräftat fel
Blinkar	Ej bekräftat fel

5 Adresseringsläge (röd)

Släckt	KNX-adresseringsläge av
Tänd	KNX-adresseringsläge på

Knappar

Följande gäller för knapptryckningar:

Kort:	<2 sekunder
Lång:	>6 sekunder

6 Fjärrstyrning ✓

Kort	Bekräftar felmeddelande
Lång	Skickar systemrapport till konfigurerade larm-mottagare (e-mail); se även "Knappkombination".

7 Adresseringsläge Prog

Kort	Tryck en gång för att ställa in webbservern i KNX-adresseringsläget. Tryck på knappen igen för att slå av KNX-adresseringsläget.
Lång	Se "Knappkombination".

Knappkombination ✓ och Prog

Kort	Ingen funktion
Lång	Återställer grundinställningen.

Obs! Detta återställer alla konfigurationsdata och inställningar. Enhetslistan, flödesschema och alla ej skickade meddelanden tas bort. Historikdata tas inte bort.

Igångsättning

Se figurerna **9 10 11 12 13** sidan 3, 4, 5

Beakta

- Webbservern ansluter automatiskt till "fjärraccess" portalen så snart den har internetaccess via Ethernet gränssnittet.
- Idriftsättningsguide C5701 innehåller information om "fjärraccess" portalen (www.siemens.com/ozw772-manual).
- Hur man deaktiverar den automatiska anslutningen till portalen och hur man driftsätter OZW772 utan portal beskrivs i idriftsättningsguiden C5701.

Förutsättningar

- Webbservern monteras, kopplas in, och ansluts till internet via Ethernet gränssnittet **9 11**
- Den anslutna KNX-enheten ska vara igångsatt.
- KNX-enheten ska ha en giltig KNX-adress [1...253] och vara i drift.
- Busströmtillförseln till KNX-bussen ska vara påslagen.
- Webbservern / KNX-enheten bestämmer klockslaget för KNX-bussen.
- Spänningsmatningen för webbservern är påslagen. Webbservern är klar så fort som On LED är grön eller orange.
- PC/Laptop använder samma eller en annan anslutning för Internet access.

Installera webbservern i portalen

- Inga inställningar i routern behövs för anslutning via portalen.
1. Ange portalens webbadress som bifogas i förpackningen via din PC/laptop.
 2. Välj språk.
 3. Skapa ett konto ("Sign up") använd din egen epostadress och aktiveringskoden (som bifogas i förpackningen).
 4. Logga in med passerordet du erhåller via din E-post. Efter första inloggningen, uppmanas du att ändra passerordet.
 5. Ange anläggningsinformationen och aktivera enheten.
 6. Klicka på anläggningslänken.
 7. Använd ett befintligt konto, enheten aktiveras, efter inloggningen, under "Administration".
 8. Börja alltid med den primära navigeringen när du ska navigera. Använd därefter den sekundära för att välja önskad menypost (se **13** sidan 5).
 9. Ett steg tillbaka: klicka på symbolen  "Uppåt" (Upward) eller navigera via primär navigation.

Ändra passerordet för lokal administratör

- Det lokala admin-passerordet för webbservern måste ändras för att förhindra otillåten access till webbservern.
10. Under primär navigation, välj "Användarrättigheter".
 11. Klicka på den röda penna .
 12. Skapa ett nytt passerord.
 13. Klicka [OK].



Skapa en enhetslista

- Webbservern övervakar endast den enhet som finns i enhetslistan.
 - Minst en strömförsörjd enhet eller en central busströmförsörjning på KNX-busen är en förutsättning för kommunikation.
14. Välj "Apparatens webbsidor" (enhetslistan visas; webbservern visas redan i enhetslistan) i den primära navigeringen.
 15. Lägg till en ny enhet: Klicka på [**Lägg till**].
 16. Ange Serienummer (visas på typskylten som KNX-ID för motsvarande enhet). Avsluta med [**OK**].
 - Webbservern söker efter motsvarande Synco-enhet. Den visas i enhetslistan.
 17. Lägg till Synco apparater: Repetera steg 15 och 16.
 18. Markera rutan för alla enheter i enhetslistan .
 19. Klicka på [**Generera**] och vänta tills meddelandet "Processen klar" visas. Detta kan ta några minuter.
 - I enhetslistan visar webbservern och enheten statusen "Genererad".

Webbserverinställningar

- Redigera inställningar: Klicka på den röda pennsymbolen .
20. Välj "Hem" i den primära navigeringen:
Hem > 0.2.150 OZW772...
 21. ... Tid/datum: Tid/datum
 22. ... Inställningar > Webbservern: Språk
 23. ... Inställningar > Tid/datum: Tidzon
 24. ... Inställningar > Kommunikation > KNX:
Apparatadress, Tidsynkronisering,
Tidfunktion KNX, Tid slav fjärrjust. KNX
- Ytterligare information om E-post överföring av larm, systemrapporter, "energiindikatorn", loggning av energivärden och trender finns i driftsättningsguiden C5701.

Slutlig kontroll av webbservern

- Blockering av meddelanden och aktivering för adressering måste vara i läge från.
25. Ta av kåpan.
 26. Brytare **8** (Meddelande undertrycks) måste vara inställd till OFF  och slå ifrån **9**, se **12** sidan 4.
 - Den LED-lampan **5** för adresseringläget måste vara släckt.
 - Lysdioden På (On) **1**  måste vara grön eller orange.
 - Larm LED **4**  ska vara släckt.
 27. Sätt tillbaka kåpan.

Asennus

- Varmista, että kytkentäkaapeli on asennukselle on tilaa ja että laitteen luokse on helppo päästä.
- Pystyasennus kun ympäristön lämpötila on > 35 °C (ilma kiertää jäähdytysreikien kautta).

Asennus ja johdotus

Katso kuvia **2** **3** **4a** / **4b** **5** **6** **7** **8** sivulla 2, 3.

Valmistelu

1. Poista kansi **2**
2. Aseta KNX-kaapelin kiinnitin **3**

4a Vakiokiinnitys vakiokiskoon TH 35-7.5

1. Asenna vakiokiskot.
2. Kiinnitä web-serveri vakiokiskoon yläpuolelta ①
3. Paina laitetta alaspäin, kunnes se napsahtaa paikalleen ②

4b Ruuvikiinnitys tasaiselle seinälle

1. Poraa kaksi halkaisijaltaan enintään 3,5 mm:n reikää ruuveja varten.
2. Kiinnitä laite paikalleen ja kiristä ruuvit. Varmista, että laite on kiinnitetty tasaisesti (kotelo ei saa vääristyä).

Johdotus ja lopullinen asennus

1. ⚠ KNX-laitteiden irtikytkentä
2. Kytke KNX-kaapeli, liitäntä 2: CE+ ja liitäntä 3: CE- **5**
3. Kiristä kaapelin kiinnitin ja leikkaa ylimääräinen osa pois **6**
4. Poista lovettu osa kotelosta **7**
5. Aseta kansi takaisin paikalleen **8**

Näyttö- ja käyttöelementit

Katso kuvaa **12** sivulla 4.

LED-merkkivalot

1 On (virta kytketty) ① (punainen/vihreä/oranssi)

Ei valoa	Ei virtaa
Palaa punaisena	web-serveri käynnistymässä (käyttöjärjestelmä)
Viilkkuu punaisena	web-serveri käynnistymässä (sovellus)
Palaa vihreänä/oranssi	web-serveri käyttövalmiina. "Energia osoitin = Vihreä lehti tai Oranssi lehti"
Viilkkuva vihreä/oranssi	Web-serveri on liitetty etäyhteysportaaliiin

2 KNX KNX (vihreä)

Ei valoa	Ei väylävirtaa
Palaa	KNX käynnissä
Viilkkuu	KNX-tiedonsiirto käynnissä

3 Varavalo

Ei valoa	Ei toimintoa
----------	--------------

4 Vika ⚠ (punainen)

Merkkivalo osoittaa web-serveri tai kytkettyjen KNX-laitteiden vikatilaa.

Ei valoa	Ei vikaa
Palaa	Kuitattu vika
Viilkkuu	Kuittaamaton vika

5 Osoitustila (punainen)

Ei valoa	KNX-osoitustila ei käytössä
Palaa	KNX-osoitustila käytössä

Käyttöpainikkeet

Painikkeiden painaminen

Lyhyt:	< 2 sekuntia
Pitkä:	> 6 sekuntia

6 Etätila ✓

Lyhyt:	Kuittaa virhesanoma.
Pitkä:	Lähetä järjestelmäraportti määritetyille sähköposti vastaanottajalle. Katso myös kohtaa Painikeyhdistelmät.

7 Osoitustila Prog

Lyhyt:	web-serveri siirtyy KNX-osoitustilaan, kun painiketta painetaan kerran. Laite lopettaa KNX-osoitustilan, kun painiketta painetaan toisen kerran.
Pitkä:	Katso kohtaa Painikeyhdistelmät.

Painikeyhdistelmät: ✓ ja Prog

Lyhyt:	Ei toimintoa
Pitkä:	Palauta oletustila.
Huomautus: Tämä toiminto nolaa kaikki kokoonpanotiedot ja asetukset. Laiteluettelo, lähettämättömät viestit ja laitoskuvat poistetaan. Historiatietoja ei poisteta.	

Käyttöönotto

Katso kuvia **9** **10** **11** **12** **13** sivulla 3, 4, 5.

Huomio

- Web-serveri kytkeytyy automaattisesti etäyhteys portaliin heti kun sillä on internet yhteys Ethernetin kautta.
- Asennusohjeessa C5701 on tietoa etäyhteys portaalista (www.siemens.com/ozw772-manual).
- Automaattisen etäyhteyden poiskytkentä ja asennus ilman etäpalvelua on kuvailtu asennusohjeessa C5701.

Vaatimukset

- Web serveri on kytketty Internetiin Ethernetin kautta **9** **11**
- Kytketyt KNX-laitteet on otettu käyttöön.
- KNX-laitteella on hyväksyty KNX-osoite [1...253] ja laite on käynnissä.
- KNX-väylän väylävirtalähde toimii.
- Web-serveri / KNX-väylän kellonaika määritetään KNX-laitteen mukaan.
- Käyttöjännite web-serverille on kytketty. Web-serveri on valmis kun On LED palaa vihreänä tai oranssina.
- Asennuksessa käytettävällä tietokoneella on sama tai joku muu Internet yhteys.

Web-serverin etäyhteys portaalin asetukset

- Reitittimeen ei tarvita muuttaa asetuksia etäyhteyden takia.
1. Syötä tietokoneen selaimen web osoite joka on mukana web-serverin toimituksessa.
 2. Valitse kieli.
 3. Luo uusi käyttäjätunnus ("Sign up") käyttämällä henkilökohtainen sähköposti osoite ja aktivointikoodi (mukana toimituksessa).
 4. Kirjautu käyttämällä salasanaa jonka saat sähköpostiisi. Aktivoinnin jälkeen käyttäjää pyydetään vaihtamaan salasanaa.
 5. Täytä laitoksen tiedot ja aktivoi laite.
 6. Klikkaa laitoksen linkkiä.
 7. Käyttämällä olemassa olevaa käyttäjätunnusta, laite on aktivoitu sen jälkeen kun olet kirjautunut "järjestelmän valvojana" (Admin).
 8. Aloita navigointi aina ensisijaisilla navigointitoiminnoilla. Valitse sitten haluamasi valikkokohde toissijaisilla navigointitoiminnoilla eli vasemman palkin vaihtoehdoilla. (Sivun 5 kuvassa **13** on esimerkki).
 9. Paluu navigointiin: Paina "ylöspäin" symbolia  (Upward) tai navigoi polun kautta tai ensisijaisella navigointitoiminnoilla.

Muuta paikallinen järjestelmän valvoja salasana

- Paikallinen järjestelmän valvoja salasana täytyy muuttaa välttääkseen ei haluttua pääsyä web-serveriin.
10. Päävalikossa, valitse "käyttäjätilit".
 11. Klikkaa punaista kynää .
 12. Luo uusi käyttäjätunnus.
 13. Klikkaa [OK].



Laiteluettelon luonti

- Web-serveri valvoo vain laiteluettelossa mainittuja Synco-laitteita.
 - Tiedonsiirto edellyttää, että Synco-väylään on kytketty vähintään käynnissä oleva laite tai väylävirtalähde.
14. Valitse ensisijaisilla navigointitoiminnoilla "Laitteiden web-sivut" (laiteluettelo on näkyvissä ja Web-serveri näkyy jo luettelossa).
 15. Uuden laitteen lisäys: Valitse **[Lisää]**.
 16. Kirjoita laitteen Sarjanumero (laitetilvessä, esim. vastaavan laitteen KNX-ID-tunnus). Napsauta lopuksi **[OK]**-painiketta.
 - Web-serveri etsii vastaavaa Synco-laitetta. Laite näkyy laiteluettelossa.
 17. Lisää muita Synco-laitteita Toista vaiheet 15 ja 16.
 18. Napsauta laiteluettelon kaikkien laitteiden painiketta .
 19. Valitse **[Luo]** ja odota, että esiin tulee viesti "Toimenpide valmis". Tämä saattaa kestää muutaman minuutteen.
 - Laiteluettelossa web-serveri ja laitteen tilana on "Luodaan".

Web-serverin asetukset

- Asetusten muokkaus: Napsauta punaista kynäkuvaketta .
20. Valitse ensisijaisilla navigointitoiminnoilla "Alkuun":
Alkuun > 0.2.150 OZW772...
 21. ... Aika / päivämäärä: Klo/pvm
 22. ... Asetukset > Web server: Kieli
 23. ... Asetukset > Aika / päivämäärä: Aikavyöhyke
 24. ... Asetukset > Tiedonsiirto > KNX:
Laitesoite, Ajan synkronointi,
Kellonajan toiminta, KNX, Klo-ajan orjan kaukoas. KNX
- Lisätietoja sähköpostien lähetyksestä hälytyksistä, järjestelmäraportti, energia osoitin, energian kulutuksesta ja trendeistä on saatavilla asennusohjeesta C5701.

Web-serverin viimeinen tarkastus

- Viestin esto ja osoitteen asetustila täytyy kytkeä pois päältä.
25. Poista kansi.
 26. Varmista, että kytkin **8** (Viestin esto) on asetettu OFF-asentoon  ja kytkin **9** OFF, katso **12** sivu 4.
 - Varmista, että osoitustilan punainen merkkivalo **5** ei pala.
 - Virta kytketty, LED **1**  täytyy palaa vihreänä tai oranssina.
 - Virhe LED **4**  täytyy olla pois päältä.
 27. Aseta kansi takaisin paikalleen.

Installasjon

- Sørg for at det er nok plass rundt enheten for å koble til kabler og utføre vedlikehold.
- Vertikal montasje er påkrevd ved omgivelsestemperatur > 35 °C (sirkulasjon gjennom ventilasjonshullene).

Montering og installering

Se figurene **2 3 4a / 4b 5 6 7 8** side 2, 3

Forberedelser

1. Ta av dekselet **2**
2. Sett inn kabelstroppen for KNX-kabelen **3**

4a Standardmontering på standard festebrakett TH 35-7.5

1. Monter festebraketten.
2. Fest enheten til festebraketten, som vist ovenfor **1**
3. Trykk enheten ned til den låses på plass **2**

4b Skru fast enheten på en jevn vegg

1. Drill to hull til skruene – maks. 3,5 mm Ø.
2. Stram til enheten, og sørg for at den er i vater (kabinettet må ikke være vridd).

Installering og endelig montering

1. ⚠ Slå av KNX enhetene
2. Koble til KNX-kabelen, terminal 2: CE+, terminal 3: CE– **5**
3. Stram til kabelstroppen, og klipp av restene **6**
4. Fjern plaststykket over utsnittet i dekselet **7**
5. Sett dekselet tilbake på plass **8**

Skjerm og driftselementer

Se figur **12** side 4

Lyssignaler

1 På **1** (rød/grønn/orange)

Mørk	Ingen strøm
Rød (stabil)	Web-serveren starter (operativsystem)
Rød (blinker)	Web-serveren starter (program)
Grønn/orange (stabil)	Web-serveren er aktiv. "Energiindikator = Grønt- eller orange blad"
Blinker grønt/orange	Web-server er tilkoblet eksternt tilkoblingspunkt

2 KNX **KNX** (grønn)

Mørk	Ingen strøm i buss
Tent	KNX er aktiv
Blinkende	Kommunikasjon via KNX

3 Reserve

Mørk	Ingen funksjon
------	----------------

4 Feil **!** (rød)

Viser feil på web-serveren eller de tilkoblede KNX-enhetene.

Mørk	Ingen feil
Tent	Bekreftet feil
Blinkende	Ubekreftet feil

5 Adresseringsmodus (rød)

Mørk	KNX-adresseringsmodus av
Tent	KNX-adresseringsmodus på

Driftsknapper

Det er to måter å trykke på knappene på

Kort: <2 sekunder

Lenge: <6 sekunder

6 Ekstern **✓**

Kort Bekrefter feilmelding
Lenge Sender systemrapport med feil til definerte mottakere på epost – se også Knappekombinasjon

7 Adresseringsmodus **Prog**

Kort Ved å trykke én gang på knappen settes web-serveren i KNX-adresseringsmodus. Ved å trykke på knappen én gang til slås KNX-adresseringsmodusen av
Lenge Se Knappekombinasjon

Knappekombinasjon **✓** og **Prog**

Kort Ingen funksjon
Lenge Gjenoppretter standardinnstillingene

Merk: Dette nullstiller alle konfigureringsdata og innstillinger. Enhetslisten, systemskjemaer og alle meldinger som ikke er sendt, slettes. Historiske data slettes ikke.

Oppstart

Se figurene **9 10 11 12 13** side 3, 4, 5

Advarsel

- Web server tilkobles automatisk eksternt tilkoblingspunkt så snart den har tilgang til Internett via Ethernet grensesnitt.
- Igangkjøringsinstruks C5701 inneholder informasjon om eksternt tilkoblingspunkt (www.siemens.com/ozw772-manual).
- Å koble fra automatisk tilkobling og igangkjøring, uten portal, er beskrevet i igangkjøringsinstruks C5701.

Forutsetninger

- Web server is montert, kablet, og tilkoblet Internett via Ethernet grensesnitt **9 11**
- De tilkoblede KNX-enhetene er satt i drift.
- KNX-enhetene har gyldige KNX-adresser [1...253] og er aktive.
- Strømforsyningen til KNX-bussen er slått på.
- Web-serveren / en tilkoblet KNX-enhet er klokkeslidsmaster på KNX-bussen.
- Driftsspenning til web server er påslått.
Web server er klar når På LED er grønn eller orange.
- PC/Laptop har samme eller annen tilgang til Internett.

Oppsett web server på atkomstport

- Ingen ruter innstillinger kreves for å operere via portalen.
1. Angi portal web adresse, som du finner i forpakningen med nettleser, på PC/laptop.
 2. Velg språk.
 3. Opprett ny konto ("Sign up") ved å bruke egen epost-adresse og aktivere kode (som du finner i forpakningen).
 4. Logg inn ved å benytte passord mottatt på epost. Etter innlogging, bes bruker å forandre passordet.
 5. Sett inn anleggsinformasjon og aktivere enheten.
 6. Klikk på link til anlegg.
 7. Når en eksisterende konto benyttes, vil enheten bli aktivert etter innlogging under "Administrasjon".
 8. Ved navigering, start alltid med primærnavigasjonen, og bruk deretter sekundærnavigasjonen for å velge ønsket menyelement (se **13** side 5).
 9. Returnavigasjon: Trykk på symbolet  "Oppover" (Upward) eller naviger via stien (bread crumb) eller primær navigasjon.

Forandre lokalt administrator passord

- Det lokale administrator passordet til web server må forandres for å unngå uautorisert tilgang til web server.
10. Under primær navigasjon, velg "Bruker kontoer".
 11. Trykk på rød blyant .
 12. Opprett nytt passord.
 13. Trykk [OK].



Opprett enhetsliste

- Web-serveren overvåker kun Synco-enheter oppført i enhetslisten.
 - KNX-bussen må være utstyrt med minst en Synco-enhet eller sentral buss-strømforsyning for å muliggjøre kommunikasjon.
14. Velg "Apparat websider" fra primærnavigasjonen (enhetslisten er synlig – web-serveren vises allerede i enhetslisten).
 15. Legg til en ny Synco-enhet: Klikk [**Legg til**].
 16. Skriv inn Serienummer (står oppgitt på typeskiltet som KNX-ID for den tilsvarende enheten). Fullfør med [**OK**].
 - Web-serveren søker etter den tilsvarende Synco-enheten. Den vises i enhetslisten.
 17. Legg til andre Synco-enheter: Gjenta trinn 15 og 16.
 18. Merk av for alle enhetene i denne enhetslisten .
 19. Klikk [**Generer**], og vent til meldingen "Prosessen ferdig" vises. Dette kan ta noen minutter.
 - I enhetslisten vises statusen "Generert" for både web-serveren og Synco-enheter.

Innstillinger for web-serveren

- Redigere innstillinger: Klikk på det røde blyant-symbolet .
20. Velg "Hovedside" fra primærnavigasjonen:
Hovedside > 0.2.150 OZW772...
 21. ... Tid / dato: Tid og dato
 22. ... Innstillinger > Web server: Språk
 23. ... Innstillinger > Tid / dato: Tidssone
 24. ... Innstillinger > Kommunikasjon > KNX:
Apparatadresse, Tidssynkronisering,
Tidsmodus KNX, Fjernst. tidsprog. slave KNX
- Ytterligere informasjon om epost overføringsfeil, systemrapport, "Energy Indicator", datalogging på forbruk, og tendenskurver er tilgjengelig i igangkjøringsinstruks C5701.

Sluttkontroll på web server

- Å forhindre meldinger og adressering må slås av.
25. Fjern dekslet.
 26. Bryter **8** (Meldingsforbud) må være satt til OFF  og bryter **9** OFF, se **12** side 4.
 - Den LED-lampen **5** for adresseringsmodus må være slått av.
 - På LED **1**  må være grønn eller orange.
 - Feil LED **4**  må ikke lyse.
 27. Monter dekslet igjen.

Installation

- Kontroller, at installationspersonalet har plads nok til at installere tilslutningskabler samt let adgang til enheden.
- Lodret montering er påkrævet ved en omgivelsestemperatur > 35 °C (der skal være circulation gennem ventilationshullerne).



Montering og elektrisk tilslutning

Se figurerne **2 3 4a / 4b 5 6 7 8** på side 2, 3

Forberedelse

1. Fjern dækslet **2**
2. Indsæt kabelbinder til KNX-kablet **3**

4a Standardmontering på standardskinne TH 35-7.5

1. Monter standardskinne
2. Fastgør webserveren på standardskinne ovenfra 
3. Tryk ned på webserveren, indtil den låses på plads 

4b Skru beslaget på en plan væg

1. Bor to huller til skruerne: Ø maks. 3,5 mm.
2. Spænd webserveren på, og kontroller, at den sidder plant (skæve kabinetter er ikke tilladt).

Elektrisk tilslutning og endelig montering

1.  KNX-enhederne frakobles
2. Tilslut KNX-kablet, terminal 2: CE+, terminal 3: CE- **5**
3. Stram kablet, og skær overflødig kabel af **6**
4. Bræk udskæringen ud af kabinettet **7**
5. Sæt kabinettet tilbage på plads **8**

Display og driftselementer

Se figur **12** Side 4

LED-indikatorer

1 Tændt (On) (rød/grøn/orange)

Mørk	Ingen strøm
Konstant rød	Webserver under opstart (operativsystem)
Blinker rød	Webserver under opstart (applikation)
Konstant grøn/orange	Webserver driftsklar. "Energiindikator = Grønt blad eller Orange blad"
Blinker grønt/orange	Webserveren er forbundet til fjernadgangsportalen

2 KNX (grøn)

Mørk	Ingen busstrøm
Tændt	KNX driftsklar
Blinker	Kommunikation på KNX

3 Reserve

Mørk	Ingen funktionalitet
------	----------------------

4 Fejl (rød)

Indikerer fejl fra webserveren eller de tilsluttede KNX-enheder.

Mørk	Ingen fejl
Tændt	Bekræftet fejl
Blinker	Ubekræftet fejl

5 Adresseringstilstand (rød)

Mørk	KNX-adresseringstilstand fra
Tændt	KNX-adresseringstilstand til

Betjeningsknapper

Følgende er gældende ved tryk på knapperne

Kort: <2 sekunder

Længde: >6 sekunder

6 Fjern

Kort	Bekræfter fejlmeddelelse
Langt	Sender systemrapport til de konfigurerede e-mail modtagere af fejl. Se også "Knapkombination".

7 Adresseringstilstand

Kort	Et enkelt tryk aktiverer webserverens KNX-adresseringstilstand. Ved tryk på knappen igen deaktiveres KNX-adresseringstilstanden.
Langt	Se "Knapkombination"

Knapkombination og

Kort	Ingen funktionalitet
Langt	Genetablerer standardtilstanden

Bemærk: Dette nulstiller alle konfigurationsdata og indstillinger. Enhedslisten, anlægsdiagrammer og alle ikke-sendte meddelelser slettes. Historikdata slettes ikke.

Ibrugtagning

Se figurerne **9 10 11 12 13** side 3, 4, 5

Pas på!

- Web serveren forbinder sig automatisk til fjernadgangsportalen, så snart den har adgang til internettet via Ethernet interfacet.
- Idriftsættelsesvejledningen C5701 informerer om fjernadgangsportalen (www.siemens.com/ozw772-manual).
- Deaktivering af den automatiske forbindelse til portalen og idriftsættelse uden portalen beskrives i idriftsættelsesvejledningen C5701.

Forudsætninger

- Web serveren monteres, kabelføres og forbindes til internettet via Ethernet interfacet **9 11**
- De tilsluttede KNX-enheder er idriftsat.
- KNX-enhederne har en gyldig KNX-adresse [1...253] og er driftsklare.
- Busstrømforsyningen til KNX-bussen er slået til.
- Webserveren / KNX-enheden bestemmer klokkeslættet på KNX-bussen
- Driftsspænding til web serveren er slået til. Web serveren er klar, så snart indikatoren Tændt (On) er grøn eller orange.
- PC/laptop har den same eller anden adgang til internettet.

Opsætning af web server på fjernadgangsportalen

- Der kræves ingen router-indstillinger for at arbejde via portalen.
1. Indtast portalens web-adresse fra indlægssedlen i web browseren på PC'en/laptoppen.
 2. Vælg sprog.
 3. Vælg ny konto ("Sign up") ved at brug en personlig e-mail adresse og aktiveringskode (fremgår af indlægssedlen).
 4. Log ind ved at bruge den pr. mail tilsendte adgangskode. Efter første log-ind, bedes brugeren ændre adgangskoden.
 5. Udflyd anlægsinformationer og aktiver enheden.
 6. Klik på linket til anlægget.
 7. Ved at bruge en eksisterende konto aktiveres enheden efter log-ind under "Administration".
 8. Når der navigeres, skal man altid begynde med primær navigation og derefter benytte sekundær navigation for at vælge det ønskede menupunkt (se **13** side 5).
 9. For at navigere tilbage igen: Klik på symbolet  "Op" (Upward) eller naviger via stien eller primær navigation

Ændring af lokal administratoradgangskode

- Den lokale administratoradgangskode til web serveren skal ændres for at undgå uautoriseret adgang til web serveren.
10. Under primær navigation vælges "Brugerkonti" ("User accounts").
 11. Klik på den røde blyant .
 12. Opret den nye adgangskode.
 13. Klik på [OK].



Opret enhedsliste

- Webserveren overvåger kun de Synco-enheder, der fremgår af enhedslisten.
 - En strømtilsluttet Synco-enhed eller en centralbusstrømforsyning skal som minimum være tilsluttet KNX-bussen for at muliggøre kommunikation.
14. Fra den primære navigation vælges "WEB-sider" (enhedslisten er synlig, webserveren vises allerede på enhedslisten).
 15. Tilføj ny Synco-enhed: Klik på **[Tilføj]**.
 16. Indtast Serienummer (fremgår af typeskiltet som KNX-ID for den pågældende enhed). Afslut med **[OK]**.
 - Webserveren søger efter den pågældende Synco-enhed. Den vises på enhedslisten.
 17. For at tilføje andre Synco-enheder: Gentag trin 15 og 16.
 18. Marker afkrydsningsfeltet for alle enheder på enhedslisten .
 19. Klik på **[Generer]** og vent, indtil meddelelsen "Procedure afsluttet" vises. Dette kan tage nogle minutter.
 - På enhedslisten viser webserveren og Synco-enheden status "Genereret".

Webserverindstillinger

- Rediger indstillinger: Klik på det røde blyantssymbol .
20. Fra den primære navigation vælges "Forside":
Forside > 0.2.150 OZW772...
 21. ... Tid / dato: Tid / dato
 22. ... Indstillinger > Webserver: Sprog
 23. ... Indstillinger > Tid / dato: Tidszone
 24. ... Indstillinger > Kommunikation > KNX:
Apparatadresse, Tidssynkronisering,
Klokkeslætdrift KNX, Urslavefjernindstilling KNX
- Yderligere information om overførsel via e-mail af fejl, systemrapport, "Energiindikator", logning af forbrugsdata og trend findes i idriftsættelsesvejledningen C5701.

Sidste kontrol af web server

- Meldingssuppression og adresseringsfunktion skal være frakoblet.
25. Fjern kabinettet.
 26. Kontakt nr. **8** (Meldingsblokering) og kontakt nr **9** skal være indstillet til OFF , se **12** side 4
 - Den LED **5** for "adresseringstilstand" skal være slukket.
 - Tændt-LED **1**  skal være grøn eller orange.
 - Fejl LED **4**  skal være slukket.
 27. Monter kabinettet igen.

Instalacja

- Należy upewnić się, że obsługa serwisowa dysponuje miejscem do instalacji przewodów połączeniowych oraz ma łatwy dostęp do urządzenia.
- Przy temperaturze otoczenia > 35 °C wymagany jest montaż pionowy (cyrkulacja przez otwory wentylacyjne).

Montaż i okablowanie

Patrz rys. **2 3 4a / 4b 5 6 7 8** strona 2, 3

Przygotowanie

- Zdejmij pokrywę **2**
- Wsuń opaskę zaciskową kabla KNX **3**

4a Typowy montaż na standardowej szynie TH 35-7.5

- Zamontuj standardową szynę
- Umocuj webserver na standardowej szynie, zaczynając od góry
- Pchnij webserver w dół, aż do zatrzaśnięcia

4b Przykręcenie na równej ścianie

- Wywierć dwa otwory dla wkrętów; \varnothing maks. 3,5 mm.
- Przykręć webserver i upewnij się, czy jest on umieszczony płasko (zniekształcenie obudowy nie jest dozwolone).

Okablowanie i końcowy montaż

- Wyłącz zasilanie urządzeń KNX
- Podłącz kabel KNX, terminal 2: CE+, terminal 3: CE- **5**
- Zaciśnij opaskę i odetnij odstający koniec **6**
- Wyłam ząbek w osłonie **7**
- Założ pokrywę **8**

Wyświetlacz i elementy robocze

Patrz rys. **12** strona 4

Diody LED

1 Wł. (czerwona/zielona/pomarańczowa)

Ciemna Brak zasilania.

Świeci na czerw. Uruchomienie serwera sieci web (system operacyjny).

Miga na czerw. Uruchomienie serwera sieci web (aplikacja).

Świeci na zielono/pomarańczowo

Webserver działa. "Wskaźnik

zużycia energii = Zielony liść lub Pomarańczowy liść".

Miga na zielono/pomarańczowo

Web server jest połączony z portalem zdalnej obsługi

2 KNX (zielona)

Ciemna Brak zasilania szyny.

Świeci System KNX działa.

Miga Łączność w systemie KNX.

3 Rezerwa

Ciemna Nie działa.

4 Błąd (czerwona)

Wyświetla błędy z webservera lub podłączonych urządzeń KNX.

Ciemna Bez błędu.

Świeci Potwierdzony błąd.

Miga Niepotwierdzony błąd.

5 Tryb adresowania (czerwona)

Ciemna Tryb adresowania KNX wyłączony.

Świeci Tryb adresowania KNX włączony.

Przyciski sterowania

Podczas używania przycisków stosuje się następującą regułę.

Krótkie: naciśnięcie < 2 s

Długie: naciśnięcie < 6 s

6 Zdalne

Krótkie Potwierdzenie komunikatu o błędzie.

Długie Wysyłanie raportu systemowego do skonfigurowanego, alarmowego adresu email; patrz również "Kombinacje przycisków".

7 Tryb adresowania

Krótkie Jedno naciśnięcie przełącza webserver w tryb adresowania KNX. Ponowne naciśnięcie wyłącza tryb adresowania KNX.

Długie Patrz "Kombinacje przycisków".

Kombinacje przycisków oraz

Krótkie Brak funkcji.

Długie Ponownie przyjmuje stan domyślny.

Uwaga: Powoduje to wyzerowanie wszystkich danych i ustawień konfiguracji. Lista urządzeń, wszystkie niewysłane wiadomości oraz grafiki są usuwane. Dane historyczne nie są usuwane.

Uruchomienie

Patrz rys. **9 10 11 12 13** strona 3, 4, 5

Uwaga

- Web serwer łączy się automatycznie z portalem zdalnego dostępu z chwilą uzyskania połączenia internetowego poprzez sieć Ethernet.
- Instrukcja uruchomienia C5701 zawiera informacje na temat portalu zdalnego dostępu (www.siemens.com/ozw772-manual).
- Dezaktywacja automatycznego połączenia z portalem zdalnego dostępu opisana jest w instrukcji uruchomienia C5701.

Wymagania wstępne

- Web serwer jest zamocowany, okablowany i połączony z Internetem poprzez interfejs ethernetowy. **9 11**
- Podłączone i uruchomione urządzenia KNX.
- Urządzenia KNX mają ważne adresy KNX [1...253] i działają poprawnie.
- Zasilanie szyny KNX jest włączone.
- Webserver / urządzenie KNX jest zegarem głównym KNX.
- Napięcie zasilające jest podłączone do urządzenia. Web serwer jest gotowy do pracy z chwilą zapalenia się diody zielonej lub pomarańczowej.
- PC/Laptop posiada dostęp do Internetu.

Serwer zdalnego dostępu

1. Wprowadź do przeglądarki internetowej komputera adres internetowy portalu zdalnego dostępu, podany w zestawie.
2. Wybierz język.
3. Utwórz nowe konto ("Zarejestruj"/"Sign up") używając swojego adresu mailowego oraz kodu aktywacyjnego, podanego w zestawie.
4. Zaloguj się używając hasła otrzymanego drogą mailową. Po pierwszym zalogowaniu, użytkownik proszony jest o zmianę hasła.
5. Wypełnij arkusz danych o instalacji i uaktywnij urządzenie.
6. Kliknij łącze do instalacji.
7. Z poziomu otwartego konta, urządzenie jest aktywowane po zalogowaniu jako "Administrator".
8. Aby nawigować, należy zawsze rozpocząć od nawigacji głównej, a następnie użyć nawigacji dodatkowej w celu wybrania określonego elementu menu (patrz **13** strona 5).
9. Nawigacja powrotna: Kliknij symbol  "W górę" (Upward) lub nawiguj poprzez ścieżkę zmian lub nawigację główną.

Zmiana lokalnego hasła administratora

- Lokalne hasło administratora Web serwera musi zostać zmienione w celu uniknięcia nieautoryzowanego dostępu do Web serwera.
10. W nawigacji głównej wybierz "Konta użytkownika".
 11. Kliknij czerwony ołówek .
 12. Utwórz nowe hasło.
 13. Kliknij [OK].



Utworzenie listy urządzeń

- Serwer monitoruje tylko urządzenia Synco znajdujące się na liście urządzeń.
 - Aby możliwa była komunikacja, na szynie KNX musi pracować przynajmniej jedno urządzenie Synco z zasilaniem zewnętrznym lub należy przewidzieć zasilacz centralny.
14. W nawigacji głównej wybierz pozycję "Strony web urządzenia" - pojawi się lista urządzeń, webserwer już jest na niej obecny.
 15. Dodaj nowe urządzenie Synco: Kliknij pozycję **[Dodaj]**.
 16. Wprowadź numer seryjny (umieszczony na tabliczce znamionowej określonego urządzenia jako KNX-ID). Potwierdź, klikając przycisk **[OK]**.
 - Webserwer wyszuka odpowiednie urządzenie Synco. Pojawi się ono na liście urządzeń.
 17. Dodaj nowe urządzenie Synco: Powtórz kroki do 15 do 16.
 18. Zaznacz pole wyboru dla wszystkich urządzeń na liście .
 19. Kliknij pozycję **[Wygeneruj]**, aż pojawi się komunikat "Proces zakończony". Może to potrwać kilka minut.
 - Na liście urządzeń webserwer oraz urządzenie Synco wyświetli stan "Wygenerowany".

Ustawienia serwera sieci Web

- Edycja ustawień: Kliknij symbol czerwonego ołówka .
20. W nawigacji głównej wybierz pozycję "Początek": Początek > 0.2.150 OZW772...
 21. ... Godzina / data: Godzina / data
 22. ... Ustawienia > Webserwer: Język
 23. ... Ustawienia > Godzina / data: Strefa czasu
 24. ... Ustawienia > Komunikacja > KNX:
 - Adres urządzenia, Synchronizacja czasu,
 - Tryb czasu KNX, Korekta zdal zegr podrz KNX
- Dodatkowe informacje na temat mailowego przesyłania komunikatów o błędach, raportu systemowego, "Wskaźnika energii", danych telemetrycznych oraz danych z rejestratora są dostępne w instrukcji C5701.

Końcowe sprawdzenie Web serwera

- Blokada powiadamiania oraz tryb adresowania muszą być wyłączone.
25. Zdejmij osłonę.
 26. Przelącznik **8** (Wstrzymanie wiadomości) musi być w pozycji OFF  i przelącznik **9** również OFF, patrz **12** strona 4.
 - Czerwona dioda **5** trybu adresowania musi być wyłączona.
 - LED **1**  musi świecić na zielono lub pomarańczowo.
 - Dioda błędu **4**  nie powinna się świecić.
 27. Zamontuj ponownie osłonę.

Instalace

- Zajistěte dostatečný prostor pro montáž přípojovacích kabelů a snadný přístup k web serveru.
- Pokud je okolní teplota > 35 °C, je třeba, aby byl web server namontán vertikálně (cirkulace vzduchu ventilačními otvory).

Montáž a připojení

Prohléd. si obrázky **2 3 4a / 4b 5 6 7 8** na straně 2, 3.

Příprava

1. Sejměte kryt **2**.
2. Zasuňte stahovací pásku pro kabel KNX **3**.

4a Standardní montáž na DIN lištu TH 35-7.5

1. Namontujte lištu.
2. Shora nasadte web server na DIN lištu (ⓘ).
3. Zatláčte web server dolů tak, aby zaklapl na místo (Ⓜ).

4b Montáž na rovnou zeď

1. Vyvrtejte dvě díry na šrouby o maximálním průměru 3,5 mm.
2. Upevněte web server a zkontrolujte jeho polohu (nerovný podklad není povolen).

Připojení a konečná montáž

1. ⚠ vypněte KNX přístroje.
2. Připojte kabel KNX, koncovka 2: CE+, koncovka 3: CE- **5**.
3. Utáhněte stahovací pásku a zbytek ustříhnete **6**.
4. Vylomte z krytu výčnělek **7**.
5. Znovu nasadte kryt **8**.

Signalizace a ovládací prvky

Prohlédněte si obrázek **12** na straně 4.

Indikátory LED

1 On ⓘ (červená/zelená/oranžová)

Zhasnuto	Bez napájení
Trvale červená	Spouštění webového serveru (operační systém)
Blikající červená	Spouštění webového serveru (aplikace)
Trvale zelená/oranžová	Webový server v provozu. "Indikátor spotřeby = Zelený nebo oranžový lístek"

LED bliká zeleně/oranžově
Web server je připojen k portálu pro vzdálený přístup

2 KNX KNX (zelená)

Zhasnuto	Bez napájení sběrnice
Rozsvíceno	Modul KNX v provozu
Blikající	Komunikace v modulu KNX

3 Rezerva

Zhasnuté Žádná funkce

4 Porucha ⓘ (červená)

Zobrazuje poruchy z webového serveru nebo připojených KNX zařízení.

Zhasnuto	Bez poruch
Rozsvíceno	Potvrzená porucha
Blikající	Nepotvrzená porucha

5 Režim adresování (červené)

Zhasnuto	Vypnutý režim adresování KNX
Rozsvíceno	Zapnutý režim adresování KNX

Ovládací tlačítka

Následující informace se vztahují ke stisknutí tlačítek.

Krátce: Méně než 2 sekundy
Dlouze: Méně než 6 sekund

6 Vzdálené ✓

Krátce Potvrzení zprávy o poruše
Dlouze Odešle systémové hlášení nastaveným příjemcům e-mailů; prohlédněte si rovněž část "Kombinace tlačítek")

7 Režim adresování Prog

Krátce Jedním stisknutím se webový server nastaví do režimu adresování KNX. Opětným stisknutím se režim adresování KNX vypne.

Dlouze Prohlédněte si část "Kombinace tlačítek".

Kombinace tlačítek ✓ a Prog

Krátce Žádná funkce

Dlouze Návrat k nastavení z výroby

Poznámka: Tato operace obnoví veškerá konfigurační data a nastavení. Seznam zařízení, technologická schémata a všechny neodeslané zprávy budou odstraněny. Data historie odstraněna nebudou.

Uvedení do provozu

Prohléd. si obrázky **9 10 11 12 13** na straně 3, 4, 5.

Upozornění

- Web server se připojí automaticky k portálu pro vzdálený přístup, jakmile se připojí k Internetu přes Ethernetové rozhraní.
- Návod k uvedení do provozu C5701 obsahuje informace o portálu pro vzdálený přístup (www.siemens.com/ozw772-manual).
- Zrušení automatického připojení k portálu a uvedení do provozu bez portálu je popsáno v návodu k uvedení do provozu C5701.

Požadavky

- Web server je namontován, jsou připojeny kabely a je aktivní připojení k Internetu přes Ethernetové rozhraní **9 11**
- Připojené přístroje KNX byly uvedeny do provozu.
- Přístroje KNX mají platnou adresu KNX [1...253] a jsou funkční.
- Napájení sběrnice KNX je zapnuto.
- Webový server / některý z KNX přístrojů pracuje jako časový master.
- Napájecí napětí web serveru je zapnuté.
Web server je připraven, jakmile LED kontrolka napájení svítí zeleně nebo oranžově.
- PC/Laptop má stejný nebo jiný přístup k Internetu.

Nastavení portálu pro vzdálený přístup k web serveru

- Pro ovládání přes portál není třeba žádné nastavování routeru.
1. Do internetového prohlížeče v PC/laptopu zadejte webovou adresu portálu uvedenou v balení web serveru.
 2. Zvolte jazyk.
 3. Za použití osobní e-mailové adresy a aktivačního kódu, který naleznete v balení web serveru, vytvořte nový účet ("Sign up").
 4. Přihlaste se heslem, které obdržíte e-mailem. Při prvním přihlášení je uživatel požádán o změnu hesla.
 5. Zadejte informace o zařízení a aktivujte web server.
 6. Klikněte na odkaz zařízení.
 7. Při použití existujícího účtu je přístroj aktivován po přihlášení jako "Administrator".
 8. V rámci navigace vždy začínejte v horním menu a poté prostřednictvím menu v levé liště vyberte požadovanou položku nabídky (viz příklad **13** na straně 5).
 9. Návrat v menu: Klikněte na symbol  "Nahoru" (Upward) nebo pomocí cesty nabo primární navigace.

Změna lokálního administrátorského hesla

- Lokální administrátorské heslo do web serveru musí být změněno, aby se předešlo nepovoleným zásahům do web serveru.
10. V horním menu vyberte "Uživatelské účty".
 11. Klikněte na symbol tužky .
 12. Zadejte nové heslo.
 13. Klikněte na [OK].



Vytvoření seznamu zařízení

- Webový server monitoruje pouze zařízení uvedené v seznamu přístrojů.
 - Ke sběrnici KNX musí být připojeno alespoň jeden přístroj Synco s napájením sběrnice nebo centrální napájení sběrnice, aby byla umožněna komunikace.
14. Z horního menu vyberte možnost "Správa připojených přístrojů"; seznam přístrojů je viditelný, webový server je již v seznamu uveden.
 15. Přidejte nový přístroj Synco. Klikněte na možnost **[Přidat]**.
 16. Zadejte Sériové číslo (je uvedeno na štítku s typem jako položka KNX-ID pro příslušné zařízení). Dokončete operaci stisknutím tlačítka **[OK]**.
 - Webový server vyhledá odpovídající přístroj Synco. Přístroj bude přidán do seznamu přístrojů.
 17. Přidání dalšího přístrojů Synco: Opakujte kroky 15 a 16.
 18. Zaškrtněte políčko pro všechny přístroje v seznamu .
 19. Klikněte na možnost **[Generovat]** a počkejte na zobrazení zprávy "Proces ukončen". Tato operace může trvat několik minut.
 - V seznamu přístrojů Synco se jako stav webového serveru a přístroje zobrazí text "Generováno".

Nastavení webového serveru

- Úprava nastavení: Klikněte na symbol červené tužky .
20. V rámci primární navigace vyberte možnost "Home": Home > 0.2.150 OZW772...
 21. ... Čas/datum: Aktuální čas
 22. ... Nastavení > Web server: Jazyk
 23. ... Nastavení > Čas/datum: Časová zóna
 24. ... Nastavení > Komunikace > KNX:
Adresa přístroje, Synchronizace času,
Časový režim KNX, Dálk Nast času KNX
- Další informace o odesílání e-mailů s poruchami, systémovými hlášeními, "Indikátorem spotřeby", údaji o spotřebě a trendy naleznete v Návodu k uvedení do provozu C5701.

Konečná kontrola nastavení web serveru

- Potlačení zasilání zpráv a programovací režim musí být vypnuty.
25. Sejměte kryt.
 26. Přepínač **8** (Zákaz zprávy) musí být v poloze OFF  a přepínač **9** v poloze OFF, více v kapitole **12** strana 4.
 - Indikátor LED režimu adresování **5** musí být zhasnutý.
 - On LED **1**  musí svítit zeleně nebo oranžově.
 - LED poruchy **4**  by neměla svítit.
 27. Znovu nasadte kryt.

Inštalácia

- Skontrolujte, či má pracovník servisu k dispozícii dostatočný priestor na montáž prepojujúcich káblov a či je k jednotke ľahký prístup.
- Pri teplote okolia > 35 °C je nutná vertikálna montážna poloha (cirkulácia cez vetracie otvory).

Montáž a zapojenie

Pozrite si obrázky **2 3 4a / 4b 5 6 7 8** na strane 2, 3.

Príprava

1. Zložte kryt **2**
2. Zasuňte sťahovací pásik pre kábel KNX **3**

4a Štandardná montáž na DIN lištu H 35-7.5

1. Namontujte štandardnú DIN lištu.
2. Priložte web server k štandardnej DIN lište ①
3. Zatlačte web server dolu tak, aby zacvakol na miesto ②

4b Priskrutkovanie konštrukcie na rovnú stenu

1. Vyvrtajte dve diery na skrutky s maximálnym priemerom 3,5 mm.
2. Upevnite web server a skontrolujte jeho polohu naplocho (zvlnené kryty nie sú povolené).

Zapojenie a konečná montáž

1. ⚠ Vypnite KNX zariadenia
2. Pripojte kábel KNX, koncovka 2: CE+, koncovka 3: CE- **5**
3. Pritiahnite sťahovací pásik a zvyšok odstrihnite **6**
4. Vylomte z krytu výčnelok **7**
5. Znovu nasadte kryt **8**

Signalizácia a prevádzkové prvky

Pozrite si obrázok **12** na strane 4.

Indikátory LED

1 On ① (červená/zelená/oranžová)

Zhasnuté	Bez napájania
Trvalo červená	Spúšťanie web servera (operačný systém)
Blikajúca červená	Spúšťanie web servera (aplikácia)
Trvalo zelená/oranžová	Web servera v prevádzke.
	"Indikátor energie = zelený alebo oranžový"
Blikajúca zelená/oranžová	Web server je pripojený na portál pre vzdialený prístup

2 KNX (zelená)

Zhasnuté	Bez napájania zbernice
Rozsvietené	Modul KNX v prevádzke
Blikajúce	Komunikácia v module KNX

3 Rezerva

Zhasnuté	Žiadna funkcia
----------	----------------

4 Porucha (červená)

Zobrazuje poruchy z web servera alebo pripojených KNX zariadení.	
Zhasnuté	Bez porúch
Rozsvietené	Potvrdená porucha
Blikajúce	Nepotvrdená porucha

5 Režim adresovania (červená)

Zhasnuté	Vypnutý režim adresovania KNX
Rozsvietené	Zapnutý režim adresovania KNX

Prevádzkové tlačidlá

Nasledujúce informácie sa vzťahujú na stlačenie tlačidla.

Krátke:	Menej ako 2 sekundy
Dlhé:	Viac ako 6 sekúnd

6 Vzdialené

Krátke	Potvrdenie správy o poruche
Dlhé	Odoslanie systémového hlásenia poruchy do konfigurovaného e-mail prijímača;

Pozrite si tiež časť "Kombinácia tlačidiel"

7 Režim adresovania

Krátke	Jedným stlačením sa webový server nastaví do režimu adresovania KNX. Opätovným stlačením sa režim adresovania KNX vypne.
--------	--

Dlhé Pozrite si časť "Kombinácia tlačidiel".

Kombinácia tlačidiel a

Krátke	Žiadna funkcia
Dlhé	Opätovné nastavenie predvoleného stavu

Poznámka: Táto operácia obnoví všetky konfiguračné údaje a nastavenia. Zoznam zariadení, technologické schémy a všetky neodoslané správy sa odstránia. Údaje o histórii sa neodstránia.

Uvedenie do prevádzky

Pozrite si obrázky **9 10 11 12 13** na strane 3, 4, 5.

Upozornenie

- Web server sa automaticky pripája k portálu pre vzdialený prístup akonáhle má prístup na internet cez Ethernetové rozhranie.
- Príručka pre uvedenie do prevádzky C5701 sa nachádza na portáli pre vzdialený prístup (www.siemens.com/ozw772-manual).
- Deaktivovanie automatického pripojenia na portál uvedenie do prevádzky bez portálu je popísané v príručke pre uvedenie do prevádzky C5701.

Požiadavky

- Web server je namontovaný, zapojený a pripojený na Internet cez Ethernetové rozhranie **9 11**
- Pripojené zariadenia KNX sú uvedené do prevádzky.
- Zariadenia KNX majú platnú adresu KNX [1...253] a sú funkčné.
- Napájanie zbernice KNX je zapnuté.
- Web server / pripojené zariadenie KNX je časovým masstrom na KNX.
- Napájacie napätie pre web server je zapnuté.
- Web server je pripravený akonáhle LED dióda zapnutia (ON) svieti na zeleno alebo na oranžovo.
- PC/Laptop má ten istý alebo iný prístup na Internet.

Nastavenie web servera na portáli pre vzdialený prístup

- Na prevádzku cez portál nie sú potrebné žiadne nastavenia routera (smerovača).
1. Do web prehliadača v počítači vložte web adresu portálu, ktorú nájdete v balení .
 2. Vyberte jazyk.
 3. Vytvorte nové konto ("Sign up") s použitím osobnej e-mailovej adresy a aktivačného kódu (nachádzajúceho sa v balení).
 4. Prihláste sa pomocou hesla prijatého e-mailom.
Po prvom prihlásení bude užívateľ vyzvaný aby zmenil heslo.
 5. Vyplňte informácie o aplikácii a aktivujte zariadenie.
 6. Kliknite na link zariadenia.
 7. Zariadenie je aktivované po prihlásení sa ako "Administrátor" za použitia existujúceho konta.
 8. V rámci navigácie vždy začínajte primárnou navigáciou a potom prostredníctvom sekundárnej navigácie vyberte požadovanú položku ponuky (viď príklad **13** na strane 5).
 9. Spätná navigácia: Kliknite na symbol  (Upward) alebo navigujte cez link alebo primárnu navigáciu.

Zmena hesla lokálneho administrátora

- Heslo lokálneho administrátora pre web server musí byť zmenené, aby sa predišlo neautorizovanému prístupu do web serveru.
10. V primárnej navigácii vyberte "User accounts" (užívateľské kontá).
 11. Kliknite na červenú ceruzku .
 12. Vytvorte nové heslo.
 13. Kliknite [OK].



Vytvorenie zoznamu zariadení

- Webový server monitoruje len zariadenia uvedené v zozname zariadení.
 - Na zbernici Synco musí byť pripojené aspoň jedno napájané KNX zariadenie alebo centrálné napájanie zbernice, aby bola umožnená komunikácia.
14. V rámci primárnej navigácie vyberte možnosť "Web stránky prístroja"; zoznam zariadení je viditeľný, webový server je už v zozname uvedený.
 15. Pridajte nové Synco zariadenie. Kliknite na možnosť **[Pridať]**.
 16. Zadajte Sériové číslo (je uvedené na štítku s typom ako položka KNX-ID pre príslušné zariadenie). Dokončíte operáciu stlačením tlačidla **[OK]**.
 - Webový server vyhľadá zodpovedajúce zariadenie Synco. Zariadenie sa pridá do zoznamu zariadení.
 17. Pridanie ďalších Synco zariadení: Opakujte kroky 15 a 16.
 18. Začiarknite políčko pre všetky zariadenia v zozname zariadení
 19. Kliknite na možnosť **[Vytvoriť]** a počkajte na zobrazenie správy "Proces ukončený". Táto operácia môže trvať niekoľko minút.
 - V zozname zariadení sa ako stav webového servera a Synco zariadení zobrazí text "Generované".

Nastavenia webového servera

- Úprava nastavení: Kliknite na symbol červenej ceruzky .
20. V rámci primárnej navigácie vyberte možnosť "Domovská stránka": Domovská stránka > 0.2.150 OZW772...
 21. ... Čas / dátum: Čas / dátum
 22. ... Nastavenia > Web server: Jazyk
 23. ... Nastavenia > Čas / dátum: Časová zóna
 24. ... Nastavenia > Komunikácia > KNX:
Adresa prístroja, Časová synchronizácia,
Časový režim KNX, Nastav času Slave cez KNX
- Ďalšie informácie o e-mailovom zasielaní porúch, systémovej správy, "Energetického indikátora", záznamov spotreby a záznamov trendov sa nachádzajú v príručke pre uvedenie do prevádzky C5701.

Záverčná kontrola web servera

- Blokovanie odosielania správ a režim adresovania musia byť vypnuté.
25. Zložte kryt.
 26. Prepínač **8** (Zákaz správy) musí byť v polohe OFF  a prepínač **9** v polohe OFF, pozri **12** strana 4.
 - Indikátor LED režimu adresovania **5** musí byť zhasnutý.
 - On LED **1**  musí svietiť zelená alebo oranžová.
 - Poruchová LED **4**  by nemala svietiť.
 27. Znovu nasadte kryt.

Telepítés

- Gondoskodjon róla, hogy legyen elegendő hely a csatlakozókábelek bekötésére, és könnyen hozzá lehessen férni a készülékhez.
- Amennyiben a környezeti hőmérséklet > 35°C, a készüléket függőlegesen kell telepíteni (megfelelő légáramlat biztosítása a szellőző réseken).

Szerelés és huzalozás

Lásd a **2 3 4a / 4b 5 6 7 8** ábrákat a 2., 3. oldalon.

Előkészítés

- Vegye le a burkolatot **2**
- Helyezze be a KNX-kábel rögzítőszalagját **3**

4a Standard szerelés standard sínré (TH 35-7.5)

- Szerelje fel a standard sínt.
- Illessze az eszközt a standard sínré felülről **1**
- Lefelé nyomva rögzítse a sínen az eszközt **2**

4b Felcsavarozás falra

- Fúrjon két lyukat a csavarok számára (az átmérőjük legfeljebb 3,5 mm legyen).
- Erősítse fel az eszközt úgy, hogy a falra simuljon (nem görbülhet meg a háza).

Huzalozás és a szerelés befejezése

-  Kapcsolja ki a KNX eszközöket
- Csatlakoztassa a KNX-kábelt, 2-es csatlakozó: CE+, 3-as csatlakozó: CE- **5**
- Húzza meg a kábelrögzítőt, és vágja le a kiálló részét **6**
- Vágja ki a nyílásfedőt a burkolatból **7**
- Helyezze vissza a burkolatot **8**

Kijelző- és kezelőfelület

Lásd a **12** ábrát a 4. oldalon.

LED jelzőlámpák

1 Bekapcsolva (On) (piros/zöld/narancs)

Nem világít Nincs bekapcsolva.
Folyamatos piros A webserver indul (operációs rendszer).
Villogó piros A webserver indul (alkalmazás).
Folyamatos zöld/narancs

A webserver működik. "Energia indikátor = Zöld levél vagy Narancs levél"

Zöld/narancs színű villogás Webserver csatlakozva van a távoli elérési ponthoz

2 KNX (zöld)

Nem világít Nincs adatbusz-áramfelvétel.
Világít A KNX működik.
Villog Kommunikáció folyik a KNX-en.

3 Fenntartva

Nem világít Nincs funkciója.

4 Hiba (piros)

A webserver vagy a csatlakoztatott KNX-eszközök hibáit jelzi.

Nem világít Nincs hiba.
Világít Nyugtázott hiba.
Villog Nyugtázatlan hiba.

5 Címzési mód (piros)

Nem világít KNX címzési mód kikapcsolva.
Világít KNX címzési mód bekapcsolva.

Kezelőgombok

A gombok megnyomására az alábbiak érvényesek:

Rövid <2 másodperc
Hosszú >6 másodperc

6 Távvezérlés

Rövid Hibaüzenet nyugtázása.
Hosszú Rendszerjelentés küldése a beállított hibaüzenet fogadó e-mail címekre; lásd még: "Gombkombináció".

7 Címzési mód

Rövid Egy gombnyomással KNX címzési mód állítható be a webszerveren. A gomb újabb megnyomásával a KNX címzési mód kikapcsolható.
Hosszú Lásd: "Gombkombináció".

Gombkombináció: és

Rövid Nincs funkciója.
Hosszú Az alapértelmezett állapot visszaállítása.
Megjegyzés: Ezzel a funkcióval minden konfigurációs adat és beállítás visszaállítható. Az eszközlista, a rendszersémák és az elküldetlen üzenetek törlődnek, az előzményadatok azonban nem.

Üzembe helyezés

Lásd a **9 10 11 12 13** ábrát a 3., 4., 5. oldalon.

Figyelmeztetés

- A webserver automatikusan csatlakozik a távoli elérési ponthoz az Ethernet interface-en keresztül, amint van internet hozzáférés.
- A telepítési útmutató (C5701) megtalálható a távoli elérési ponton (www.siemens.com/ozw772-manual).
- Az automatikus kapcsolódás tiltása és a távoli elérési ponthoz történő csatlakozás nélküli beüzemelés leírása megtalálható a C5701 jelű telepítési útmutatóban.

Előfeltételek

- Webserver telepítve van, elektromosan be van kötve és csatlakoztatva van az Internethez az Ethernet interface-en keresztül **9 11**
- A csatlakoztatott KNX-eszköz üzembehelyezése megtörtént.
- A KNX-eszköz érvényes KNX-címmel [1...253] rendelkeznek, és működőképés állapotban vannak.
- A KNX-adatbusz áramellátása be van kapcsolva.
- A webserver / a KNX-eszköz a KNX óraidő mestere.
- A webserver működtető feszültsége be van kapcsolva. A webserver üzemkész, ha a Bekapcsolást jelző LED zölden vagy narancssárgán világít.
- PC/Laptop-nak van Internet elérhetősége.

A webszerver beállítása a távoli elérési ponton

- A távoli elérési ponton keresztül történő működtetéshez nincs szükség router beállításokra.
1. Gépelje be a PC/Laptop-ja web böngészőjébe a csomagban található távoli elérési pont címet.
 2. Válasszon nyelvet.
 3. Hozzon létre egy új felhasználói fiókot ("Sign up"/"Bejelentkezés"), használja személyes e-mail címét és a csomagban található aktiváló kódot.
 4. Lépjen be az e-mailben kapott jelszóval.
Az azonosítás és belépés után a jelszót meg kell változtatni.
 5. Töltse ki a rendszer információra vonatkozó adatokat és aktiválja a rendszert.
 6. Kattintson rá a rendszer linkjére.
 7. Használjon egy meglévő felhasználói számlát! Adminisztrátori szinten történő belépést követően az eszköz aktiválódik.
 8. A navigálást mindig az elsődleges navigációval kezdje, majd a másodlagos navigációval folytassa a kívánt menüpont kiválasztásához (lásd a **13** ábrát a 5).
 9. Visszatérés a navigációban: Kattintson a "Fölfelé" szimbólumra  (Upward) vagy kövesse az navigációs utat .

Cserélje le a helyi adminisztrátori jelszót

- A helyi adminisztrátori jelszót a nem kívánt külső támadás elkerülésének érdekében meg kell változtatni.
10. Az elsődleges navigáció alatt válassza a "Felhasználói számlák" menü pontot.
 11. Kattintson a piros ceruza ikonra .
 12. Hozzon létre egy új jelszót.
 13. Kattintson az [OK] gombra.



Eszközlista létrehozása

- A webszerver csak az eszközlistán szereplő eszközöket figyeli.
 - Ahhoz, hogy lehetséges legyen a kommunikáció, a KNX-adatbuszon legalább egy bekapcsolt eszköznek vagy központi adatbusz-áramellátásnak kell lennie.
14. Elsődleges navigációval válassza a "Készülék WEB oldalak" pontot (az eszközlista látható; a webszerver már szerepel az eszközlistán).
 15. Új eszköz hozzáadásához kattintson a [**Hozzáadás**] gombra.
 16. Adja meg a Sorozatszám (a típuslemezen található, az adott eszköz KNX-azonosítójaként). Végül kattintson az [**OK**] gombra.
 - A webszerver megkeresi az adott Synco-eszközt, és az megjelenik az eszközlistán.
 17. További eszköz hozzáadásához ismételje a 15-as és 16-es lépéseket.
 18. Jelölje be a listán szereplő valamennyi eszköz jelölőnégyzetét .
 19. Kattintson a [**Generálás**] gombra, és várjon, amíg meg nem jelenik a "Folyamat lezárult" üzenet. Ez néhány percig is eltarthat.
 - A webszerver eszközlistáján és az eszköz kijelzőjén a "Generált" állapot jelenik meg.

A webszerver beállításai

- Beállítások módosítása: kattintson a piros ceruzajelre .
20. Elsődleges navigációval válassza a "Kezdőlap" pontot:
Kezdőlap > 0.2.150 OZW772...
 21. ... Pontos idő/dátum: Dátum/Pontos idő
 22. ... Beállítások > WEB szerver: Nyelv
 23. ... Beállítások > Pontos idő/dátum: Időzóna
 24. ... Beállítások > Kommunikáció > KNX:
Időszinkronizálás, Eszköz cím,
Idő üzemmód KNX, Idő slave távállítás KNX
- További információ a hibaüzenetek, rendszer riport, "Energia indikátor", fogyasztás mérés és trend adatok e-mail útján történő továbbításáról a C5701 jelű beüzemelési útmutatóban található.

Web szerver végső ellenőrzése

- Üzenet tiltás és címzés módot ki kell kapcsolni.
25. Vegye le a burkolatot.
 26. A **8** (üzenet tiltás) kapcsolót állítsa OFF  helyzetbe és a **9** kapcsolót állítsa OFF helyzetbe, lásd. **12** 4-ik oldal
 - A címzési mód LED-jének **5** sötétnek kell lennie.
 - Bekapcsolásjelző LED (On) **1**  -nek zölden vagy narancs színben kell világítania.
 - Hiba jelző LED-nek (LED **4**)  nem szabad világítania.
 27. Erősítse vissza a burkolatot.

Εγκατάσταση

- Βεβαιωθείτε ότι υπάρχει χώρος για την τοποθέτηση των καλωδίων σύνδεσης καθώς και για εύκολη πρόσβαση στη μονάδα.
- Εάν η θερμοκρασία περιβάλλοντος είναι > 35 °C απαιτείται κάθετη τοποθέτηση (κυκλοφορία μέσα από τις οπές εξαερισμού).

Τοποθέτηση & καλωδίωση

Δείτε εικόνες **2 3 4a / 4b 5 6 7 8** σελίδα 2, 3

Προετοιμασία

1. Αφαιρέστε το καπάκι **2**
2. Περάστε το δεματικό καλωδίων για το καλώδιο KNX **3**

4a Στάνταρ τοποθέτηση σε τυποποιημένη ράγα TH 35-7.5

1. Τοποθετήστε τις τυποποιημένες ράγες
2. Συνδέστε το web server στις τυποποιημένες ράγες από πάνω ^①
3. Σπρώξτε κάτω το web server μέχρι να ασφαλίσει ^②

4b Βιδωτή τοποθέτηση σε επίπεδο τοίχο

1. Ανοίξτε δύο τρύπες για τις βίδες Ø μέγ. 3.5 mm.
2. Σφίξτε το web server και βεβαιωθείτε ότι είναι επίπεδη (δεν επιτρέπονται τα στρεβλωμένα περιβλήματα).

Καλωδίωση & τελική τοποθέτηση

1.  Απενεργοποιήστε όλες τις συσκευές KNX
2. Συνδέστε το καλώδιο KNX, ακροδέκτης 2: CE+, 3: CE- **5**
3. Σφίξτε το δεματικό καλωδίων και κόψτε το **6**
4. Ανοίξτε την εγκοπή στο καπάκι **7**
5. Επανατοποθετήστε το καπάκι **8**

Στοιχεία προβολής και λειτουργίας

Δείτε την εικόνα **12** Σελίδα 4

Ενδείξεις LED

1 Ενεργοποίηση (On) (κόκκινο/πράσινο/πορτοκαλί)

Σβηστή	Καθόλου τροφοδοσία
Σταθερή κόκκινη	Εκκίνηση Web Server (λειτουργικό σύστημα)
Αναλάμπουσα κόκκινη	Εκκίνηση Web Server (εφαρμογή)
Σταθερά πράσινο/πορτοκαλί	Web Server λειτουργεί. "Δείκτης ενέργειας = Πράσινο φύλλο ή πορτοκαλί φύλλο"

Αναλάμπουσα πράσινη/πορτοκαλί
 Ο Web server είναι συνδεδεμένος στο portal απομακρυσμένης διαχείρισης

2 KNX (πράσινη)

Σβηστή	Καθόλου τροφοδοσία Bus
Αναμμένη	KNX λειτουργικό
Αναλάμπουσα	Επικοινωνία στο KNX

3 Εφεδρική

Σβηστή	Καμία λειτουργία
--------	------------------

4 Σφάλμα (κόκκινη)

Εμφανίζει σφάλματα από το web server στις συνδεδεμένες συσκευές KNX.

Σβηστή	Κανένα σφάλμα
Αναμμένη	Αναγνωρισμένο σφάλμα
Αναλάμπουσα	Μη αναγνωρισμένο σφάλμα

5 Λειτουργία διευθυνσιοδότησης (κόκκινη)

Σβηστή	λειτουργία διευθυνσιοδότησης KNX απενεργοποιημένη
Αναμμένη	λειτουργία διευθυνσιοδότησης KNX ενεργοποιημένη

Πλήκτρα λειτουργίας

Κατά την πίεση των πλήκτρων ισχύουν τα εξής

Σύντομη:	<2 δευτερόλεπτα
Παρατεταμένη:	<6 δευτερόλεπτα

6 Απομακρυσμένο

Σύντομη	Αναγνώριση μηνύματος σφάλματος
Παρατεταμένη	Αποστέλλει αναφορά στους προγραμματισμένους δέκτες e-mail σφαλμάτων, δείτε επίσης "Συνδυασμός πλήκτρων".

7 Λειτουργία διευθυνσιοδότησης

Σύντομη	Με μία απλή πίεση ο web server τίθεται σε λειτουργία διευθυνσιοδότησης KNX. Πιέζοντας το πλήκτρο ξανά απενεργοποιείται η λειτουργία διευθυνσιοδότησης KNX. Δείτε "Συνδυασμός πλήκτρων"
Παρατεταμένη	Δείτε "Συνδυασμός πλήκτρων"

Συνδυασμός πλήκτρων και

Σύντομη	Καμία λειτουργία
Παρατεταμένη	Επανεγκατάσταση προεπιλεγμένης κατάστασης
Σημείωση: Αυτό επαναφέρει όλα τα δεδομένα και τις ρυθμίσεις διαμόρφωσης. Η λίστα συσκευών, τα γραφικά της εγκατάστασης και όλα τα μηνύματα που δεν έχουν αποσταλεί διαγράφονται. Τα δεδομένα του ιστορικού δε διαγράφονται.	

Θέση σε λειτουργία

Δείτε εικόνες **9 10 11 12 13** σελίδα 3, 4, 5

Προσοχή

- Ο Web server συνδέεται αυτόματα στο portal απομακ. διαχείρισης μόλις έχει πρόσβαση στο Διαδίκτυο μέσω της θύρας Ethernet .
- Το έντυπο οδηγός θέσης σε λειτουργία C5701 περιέχει πληροφορίες για το portal απομακρυσμένης διαχείρισης (www.siemens.com/ozw772-manual).
- Η απενεργοποίηση της αυτόματης σύνδεσης και η ρύθμιση χωρίς σύνδεση στο portal περιγράφεται στον οδηγό C5701.

Προϋποθέσεις

- Ο Web server τοποθετείται, συρματώνεται και συνδέεται στο Διαδίκτυο μέσω της θύρας Ethernet **9 11**
- Η συνδεδεμένες συσκευές KNX έχουν τεθεί σε λειτουργία.
- Η συσκευές KNX διαθέτουν μια έγκυρη διεύθυνση KNX [1...253] και είναι λειτουργικές.
- Η τροφοδοσία Bus KNX είναι ενεργοποιημένη.
- Ο web server / η συσκευή KNX είναι ο κύριος χρόνος ρολογιού στην KNX.
- Η τάση λειτουργίας του web server είναι ενεργοποιημένη . Ο web server είναι έτοιμος όταν η λυχνία On είναι πράσινη ή πορτοκαλί. .
- Το PC/Laptop έχει την ίδια ή άλλη πρόσβαση στο Διαδίκτυο .

Ρύθμιση web server στο portal απομακρυσμένης διαχείρισης.

- Δεν απαιτούνται ρυθμίσεις στον router (δρομολογητής) για την λειτουργία μέσω του portal.
1. Εισάγετε την διεύθυνση του portal από το ένθετο της συσκευασίας στο πρόγραμμα περιήγησης του PC/laptop.
 2. Επιλέξτε γλώσσα .
 3. Δημιουργήστε νέο λογαριασμό ("Sign up") χρησιμοποιώντας μια προσωπική διεύθυνση e-mail και τον κωδικό ενεργοποίησης (παρέχονται στο ένθετο της συσκευασίας).
 4. Συνδεθείτε με τον κωδικό πρόσβασης που λάβατε με το ηλεκτρονικό ταχυδρομείο. Μετά την αρχική είσοδο ζητείται από το χρήστη να αλλάξει τον κωδικό πρόσβασης.
 5. Συμπληρώστε τις πληροφορίες της εγκατάστασης (έργο) και ενεργοποιήστε τη συσκευή.
 6. Πατήστε στον σύνδεσμο του έργου .
 7. Χρησιμοποιώντας έναν υπάρχοντα λογαριασμό, η συσκευή ενεργοποιείται μετά το log in "Administration".
 8. Για πλοήγηση, ξεκινάτε πάντα με την πρωτεύουσα πλοήγηση, στη συνέχεια χρησιμοποιήστε τη δευτερεύουσα πλοήγηση για επιλογή του επιθυμητού στοιχείου μενού (δείτε **13** Σελίδα 5).
 9. Επιστροφή από την πλοήγηση: Πατήστε το πλήκτρο  (Upward) ή πλοηγηθείτε από την πρωτεύουσα ή δευτερεύουσα πλοήγηση.

Αλλάξτε τον κωδικό διαχειριστή administrator

- Ο κωδικός πρόσβασης του τοπικού διαχειριστή administrator του web server πρέπει να αλλάξει για να αποτρέψετε την μη εξουσιοδοτημένη πρόσβαση στον web server.
10. Στην πρωτεύουσα πλοήγηση επιλέξτε "Λογαριασμοί χρηστών" "User accounts".
 11. Πατήστε στο κόκκινο μολύβι .
 12. Δημιουργήστε νέο κωδικό .
 13. Πατήστε στο [OK].



Δημιουργία λίστας συσκευών

- Ο web server παρακολουθεί μόνο τις Synco συσκευές που αναγράφονται στη λίστα συσκευών.
 - Για να ενεργοποιηθούν οι επικοινωνίες πρέπει στην αρτηρία KNX να υπάρχει τουλάχιστον μια ενεργοποιημένη συσκευή ή τροφοδοσία τάσης κεντρικής αρτηρίας.
14. Από την πρωτεύουσα πλοήγηση, επιλέξτε "Συσκευή διαδικτυακών σελίδων" (η λίστα συσκευών είναι ορατή, ο web server εμφανίζεται στη λίστα συσκευών).
 15. Προσθήκη νέας συσκευής Synco: Κάντε κλικ στο **[Προσθήκη]**.
 16. Εισάγετε τον Αριθμός σειράς (βρίσκεται στην πλακέτα τύπου ως KNX-ID για την αντίστοιχη συσκευή). Ολοκληρώστε με **[OK]**.
 - Ο web server αναζητά την αντίστοιχη συσκευή Synco. Αυτή εμφανίζεται στη λίστα συσκευών.
 17. Προσθήκη και άλλων συσκευών Synco: Επαναλάβετε τα βήματα 15 και 16.
 18. Επιλέξτε το πλαίσιο για όλες τις συσκευές στη λίστα συσκευών .
 19. Κάντε κλικ στο **[Δημιουργία]** και περιμένετε μέχρι να εμφανιστεί το μήνυμα "Λήξη διαδικασίας". Μπορεί να χρειαστούν μερικά λεπτά.
 - Στη λίστα συσκευών, ο web server και οι συσκευές εμφανίζουν την κατάσταση "Δημιουργήθηκε".

Ρυθμίσεις Web Server

- Επεξεργασία ρυθμίσεων: Κάντε κλικ στο σύμβολο του κόκκινου μολυβιού .
20. Από την πρωτεύουσα πλοήγηση, επιλέξτε "Αρχική σελίδα": Αρχική σελίδα > 0.2.150 OZW772...
 21. ... Ένδειξη ημέρας/ώρας: Ενδειξη ώρα/ημέρας
 22. ... Ρυθμίσεις > Web server: Γλώσσα
 23. ... Ρυθμίσεις > Ένδειξη ημέρας/ώρας: Ζώνη ώρας
 24. ... Ρυθμίσεις > Επικοινωνία > KNX:
 - Συγχρονισμός ώρας, Διεύθυνση συσκευής, Λειτουργ. ρολογιού KNX, Απμκ. ρύθμ. slave πλγ. KNX
 - Πρόσθετες πληροφορίες σχετικά με τη μετάδοση e-mail των σφαλμάτων, αναφορά συστήματος, "ενεργειακού δείκτη", καταγραφές κατανάλωσης και δεδομένων, είναι διαθέσιμες στον οδηγό θέσης σε λειτουργία C5701.

Τελικός έλεγχος του web server

- Η απαγόρευση αποστολής μηνυμάτων και η λειτουργία διεθυνσιοδότησης πρέπει να απενεργοποιηθούν.
25. Αφαιρέστε το καπάκι.
 26. Οι διακόπτες **8** (Αναστολή μηνύματος) και **9** πρέπει να τεθούν στο OFF, βλέπε **12** σελίδα 4
 - Το κόκκινο LED λειτουργίας **5** διεθυνσιοδότησης πρέπει να είναι σβηστό.
 - Το LED **1** (σε λειτουργία)  πρέπει να έχει χρώμα πράσινο ή πορτοκαλί.
 - Το LED **4** (σφάλματος)  πρέπει να είναι σβηστό.
 27. Επανατοποθετήστε το καπάκι.

Instalacija

- Postarajte se da serviser ima dovoljno mesta da instalira priključne kablove i da može lako da pristupi uređaju.
- Zahteva se vertikalno montiranje, pri sobnoj temperaturi > 35 °C (cirkulacija kroz otvore za ventilaciju).

Montaža i ožičenje

Pogledajte slike **2** **3** **4a** / **4b** **5** **6** **7** **8** strana 2, 3

Priprema

1. Skinite poklopac **2**
2. Umetnite vezicu za KNX kabl **3**

4a Standardna montaža na standardnu šinu TH 35-7.5

1. Montirajte standardne šine
2. Pričvrstite Web server na standardne šine na gore prikazani način
3. Pritisnite Web server nadole tako da se blokira na mestu

4b Zavrtnjima pričvrstite kućište na ravan zid

1. Izbušite dve rupe za zavrtnje Ø maks. 3,5 mm.
2. Pritegnite Web server i proverite da li ravno naleže (iskrivljena kućišta nisu dozvoljena).

Ožičenje i završna montaža

1. Isključite KNX uređaje
2. Priključite KNX kabl, priključak 2: CE+, priključak 3: CE- **5**
3. Pritegnite vezicu kabla i odsecite višak **6**
4. Odlomite rezu sa poklopca **7**
5. Vratite poklopac na mesto **8**

Displej i elementi za rukovanje

Videti sliku **12** strana 4

LED lampice

1 Uključeno (On) (crveno/zeleno/narandžasto)

Ugašeno	Nema napajanja
Neprekidno crveno	Web server se pokreće (operativni sistem)
Trepćuće crveno	Web server se pokreće (aplikacija)
Neprekidno zeleno/narandžasto	Web server spreman za rad. "Energetski indikator = Zeleni list ili Narandžasti list"
Treperi zeleno/narandžasto	Web-Server ima vezu sa Remote-Access-Portal

2 KNX (zeleno)

Ugašeno	Nema napajanja sabirnice
Upaljeno	KNX spreman za rad
Trepćuće	Komunikacija na KNX-u

3 Rezerva

Ugašeno	Nema funkciju
---------	---------------

4 Neispravnost rada (crveno)

Prikazuje neispravnost rada Web servera ili priključenih KNX uređaja.

Ugašeno	Nema neispravnosti
Upaljeno	Potvrđena neispravnost
Trepće	Nepotvrđena neispravnost

5 Režim adresiranja (crveno)

Ugašeno	Režim KNX adresiranja je isključen
Upaljeno	Režim KNX adresiranja je uključen

Tasteri za rukovanje

Sledeća vremena se odnose na dužinu pritiskanja tastera

Kratko: <2 sekunde

Dugo: <6 sekundi

6 Daljinski

Kratko Prihvata poruku o neispravnosti
Dugo Šalje konfigurisanim primaocima e-mail izveštaj o grešci u sistemu; pogledati i odeljak "Kombinacije tastera".

7 Režim adresiranja

Kratko Jedan pritisak na ovaj taster stavlja Web server u režim KNX adresiranja. Ponovnim pritiskom na ovaj taster režim KNX adresiranja se isključuje.
Dugo Videti odeljak "Kombinacija tastera"

Kombinacija tastera i

Kratko Nema funkcije
Dugo Ponovo uspostavlja primarno stanje
Napomena: ovim se resetuju svi podaci i podešavanja konfiguracije. Brišu se spisak uređaja, aplikacione šeme i sve neposlate poruke. Podaci istorije se ne brišu.

Puštanje u rad

Videti slike **9** **10** **11** **12** **13** strana 3, 4, 5

Pažnja

- Web server se povezuje automatski na portal za daljinski pristup čim ima pristup internetu preko Ethernet interfejsa.
- Upustvo za puštanje u rad C5701 sadrži informacije o portalu za daljinski pristup (www.siemens.com/ozw772-manual).
- Onemogućavanje daljinskog pristupa na portal i puštanje u rad bez portala je opisano u upustvu za puštanje u rad C5701.

Preduslovi

- Web server je montiran, ožičen i povezan na internet preko Ethernet interfejsa **9** **11**
- Priključeni KNX uređaji su pušteni u rad.
- KNX uređaji imaju važeću KNX adresu [1...253] i rade.
- Napajanje sabirnice do KNX sabirnice je uključeno.
- Web server / priključeni KNX uređaj je matrica za vremenski časovnik na KNX-u.
- Radni napon za web server je uključen.
Web server je spreman čim LED indikator "On" svetli zeleno ili narančasto.
- PC/Laptop ima isti ili drugi pristup internetu.

Postavljanje web servera na portal za daljinski pristup

- Nisu potrebna podešavanja rutera za rad preko portala.
1. Unesite web adresu portala iz uputstava u "web-browser" na PC/laptopu.
 2. Odaberite jezik.
 3. Otvorite novi račun ("Prijavite se") koristeći sopstvenu e-mail adresu i aktivacioni kod (obezbeđen na pakovanju).
 4. Prijavite se pomoću lozinke dobijene u e-mail-u. Nakon početne prijave, od korisnika se zahteva da promeni lozinku.
 5. Ispunite informacije o postrojenju i aktivirajte uređaj.
 6. Kliknite na link postrojenja.
 7. Koristeći postojeći račun, uređaj se aktivira nakon prijave pod "Administracija".
 8. Navigaciju uvek počnite sa primarnom navigacijom, a zatim koristite sekundarnu navigaciju da biste izabrali željenu stavku sa menija (videti **13** strana 5).
 9. Povratna navigacija: Kliknite simbol  "Prema gore" (Upward) ili navigirajte natrag istim putem (metod "praćenja mrvica hleba") ili preko primarne navigacije.

Promena lokalne administratorske lozink

- Lokalna lozinka administratora za web server mora da se promeni kako bi se sprečio neovlašćeni pristup web serveru.
10. Unutar glavne navigacije, izaberite "Korisnički nalog".
 11. Kliknite na crvenu olovku .
 12. Kreirajte novu lozinku.
 13. Kliknite na [OK].



Kreiranje spiska uređaja

- Web server prati samo Synco uređaje koji su navedeni na spisku uređaja.
 - Da bi se omogućila komunikacija, na KNX sabirnici mora postojati napajani Synco uređaj ili napajanje centralne sabirnice.
14. Na primarnoj navigaciji odaberite "Web stranice uređaja" (spisak uređaja je vidljiv; Web server se već nalazi na spisku uređaja).
 15. Dodavanje novog Synco uređaja: kliknite na **[Dodato]**.
 16. Unesite Serijski broj (nalazi se na pločici sa oznakom tipa uređaja kao KNX-ID za odgovarajući uređaj). Završite sa **[OK]**.
 - Web server traži odgovarajući Synco uređaj. On se pojavljuje na spisku uređaja.
 17. Dodavanje novih Synco uređaja: Ponoviti korake 15 i 16.
 18. Označite kućicu za sve uređaje na spisku uređaja.
 19. Kliknite na **[Generisati]** i sačekajte da se prikaže poruka "Proces završen". To može potrajati nekoliko minuta.
 - Na spisku uređaja Web server i Synco uređaji prikazuju status "Generisano".

Podešavanja Web servera

- Menjanje podešavanja: kliknite na crveni simbol olovke .
20. Na primarnoj navigaciji odaberite "Početak":
Početak > 0.2.150 OZW772...
 21. ... Vreme/datum: Vreme/datum
 22. ... Podešavanja > Web server: Jezik
 23. ... Podešavanja > Vreme/datum: Vremenska zona
 24. ... Podešavanja > Komunikacija > KNX:
Adresa uređaja, Sinhronizacija vremena,
Tajmer režim KNX, Tajmer režim podr.KNX
- Dodatne informacije o slanju e-mailova o greškama, sistemskim izvještajima, pokazatelju energije "Energy Indicator", sakupljanju podataka o potrošnji i trendovima su dostupne u upustvu za puštanje u rad C5701.

Konačna provera na web serveru

- Zabrana poruka i način adresiranja moraju biti isključeni.
25. Skinite poklopac.
 26. Prekidač **8** (Onemogućenje poruke) mora da bude podešen na OFF  i prekidač **9** na OFF, videti **12** strana 4.
 - LED lampica režima adresiranja **5** mora da bude ugašena.
 - Lampica LED (On) **1**  mora biti zelena ili narandžasta.
 - Greška LED **4**  bi trebalo da ne svetli
 27. Montirajte poklopac nazad na mesto.

Instaliranje

- Osigurajte dovoljan prostor za ugradnju kabela i lak pristup uređaju.
- Zahtjeva se vertikalno montiranje pri temperaturi prostora > 35 °C (cirkulacija kroz otvore za ventilaciju).

Ugradnja i spajanje

Vidi slike **2 3 4a / 4b 5 6 7 8** str. 2, 3

Priprema

1. Skinite poklopac **2**
2. Uvucite kablsku omču za KNX kabl **3**

4a Ugradnja na standardnu vodilicu TH 35-7.5

1. Ugradite standardne vodilice.
2. Spojite uređaj na standardne vodilice odozgo **1**
3. Pritisnite uređaj dok ne uskoči **2**

4b Ugradnja vijcima na ravan zid

1. Izbušite dva otvora za vijke Ø maks. 3,5 mm.
2. Zategnite vijke i provjerite stoji li uređaj ravno (nisu dozvoljeni neravni zidovi).

Spajanje i završna ugradnja

1.  Isključite KNX uređaje
2. Spojite KNX kabl, terminal 2: CE+, terminal 3: CE- **5**
3. Zategnite kablsku omču i odrežite preostali dio **6**
4. Otrgnite izrez iz poklopca **7**
5. Postavite poklopac **8**

Indikatori i upravljački elementi

Vidi sl **12** str. 4

LED indikatori

1 On (crveno/zeleno/narančasto)

Isključen Nema struje

Svijetli crveno Aktivira se web poslužitelj (operacijski sustav)

Treperi crveno Aktivira se web poslužitelj (aplikacija)

Svijetli zeleno/narančasto

Web poslužitelj je aktivan. "Indikator energije = Zeleni list ili Narančasti list"

Treperi zeleno/narančasto

Web poslužitelj je spojen na udaljeni pristup portalu

2 KNX (zeleni)

Isključen Nema napajanja sabirnice

Svijetli KNX aktivan

Treperi Komunikacija na KNX

3 Rezerva

Isključen Nema funkcije

4 Pogreška (crveni)

Prikazuje pogreške iz web poslužitelja ili priključenog KNX uređaja.

Isključen Nema pogreške

Svijetli Potvrđena pogreška

Treperi Nepotvrđena pogreška

5 Način adresiranja (crveni)

Isključen Isključen način KNX adresiranja

Svijetli Uključen način KNX adresiranja

Upravljački gumbi

Prilikom pritiskanja gumba vrijedi sljedeće:

kratko: <2 sekunde

dugo: >6 sekundi

6 Daljinska veza

Kratko Potvrđivanje poruke o pogreški

Dugo Slanje izvješća o sustavu konfiguriranom primatelju e-mailova o greškama; vidi i "Konfiguracija gumba"

7 Način adresiranja

Kratko Jednim pritiskom web poslužitelj se postavlja u način KNX adresiranja. Ponovnim pritiskom isključuje se način KNX adresiranja.

Dugo Vidi "Konfiguracija gumba"

Kombinacija gumba i

Kratko Nema funkcije

Dugo Vraća zadano stanje

Napomena: Time se brišu svi konfiguracijski podaci i postavke. Briše se popis uređaja i sve neposlane poruke i dijagrami uređaja. Ne brišu se povijesni podaci.

Puštanje u rad

Vidi sl. **9 10 11 12 13** str. 3, 4, 5

Oprez

- Web poslužitelj se povezuje automatski na portal za daljinski pristup čim ima pristup internetu preko Ethernet sučelja.
- Vodič za puštanje u rad C5701 sadrži informacije o portalu za daljinski pristup (www.siemens.com/ozw772-manual).
- Onemogućavanje daljinskog pristupa na portal i puštanje u rad bez portala je opisano u vodiču za puštanje u rad C5701.

Preduvjeti

- Web poslužitelj je montiran, ožičen i povezan na internet preko Ethernet sučelja **9 11**
- Priključeni KNX uređaj je uključen.
- KNX uređaj ima ispravnu KNX adresu [1...253] i aktivan je.
- Napajanje sabirnice za KNX sabirnicu je uključeno.
- Web poslužitelj / KNX uređaj je glavni uređaj za vrijeme na satu za KNX.
- Radni napon za web poslužitelj je uključen. Web poslužitelj je spreman čim LED indikator "On" svijetli zeleno ili narančasto.
- PC/Laptop ima isti ili drugi pristup internetu.

Postavljanje web poslužitelja na portal za daljinski pristup

- Nisu potrebne postavke usmjerivača ("router"-a) za djelovanje preko portala.
1. Unesite web adresu portala iz uputstava u web-preglednik na PC/laptopu.
 2. Odaberite jezik.
 3. Otvorite novi račun ("Prijavite se") koristeći osobnu e-mail adresu i aktivacijski kod (dan u uputstvima).
 4. Prijavite se pomoću lozinke dobivenog poštom. Nakon početne prijave, korisnika se traži da promijeni lozinku.
 5. Ispunite informacije o postrojenju i aktivirajte uređaj.
 6. Kliknite na link postrojenja.
 7. Koristeći postojeći račun, uređaj se aktivira nakon prijave pod "Uređenje" ("Administration").
 8. Prilikom navigacije uvijek počnite s glavnom navigacijom, a zatim koristite sporednu navigaciju i odaberite željenu stavku (vidi **13** str. 5).
 9. Povratna navigacija: Pritisnite simbol  "Naviše" (Prema gore, "Upward") ili navigirajte preko staze ili osnovne navigacije.

Promjena lokalne administratorske lozinke

- Lokalna administratorska lozinka za web poslužitelj se mora promijeniti da se spriječe neovlašteni pristupi web poslužitelju.
10. Pod glavnom navigacijom, odaberite "Korisnički računi".
 11. Kliknite crveni simbol olovke .
 12. Napravite novu lozinku.
 13. Kliknite [OK].



Stvaranje popisa uređaja

- Web poslužitelj nadzire samo uređaje iz popisa uređaja.
 - Za komunikaciju potreban je minimalno sinkronizacijski uređaj s vlastitim napajanjem ili središnje napajanje preko sabirnice na KNX sabirnici.
14. Na glavnoj navigaciji odaberite "Uređaj za web stranice" (popis uređaja je prikazan; web poslužitelj je prikazan na popisu uređaja).
 15. Dodajte novi uređaj: Pritisnite [**Dodaj**].
 16. Unesite Serijski broj (nalazi se na tipskoj pločici uređaja kao identifikacijski broj KNX uređaja). Završite s [**OK**].
 - Web poslužitelj traži odgovarajući Synco uređaj. On se prikazuje na popisu uređaja.
 17. Dodati druge Synco uređaje: Ponoviti korake 15 i 16.
 18. Uključite potvrdni okvir uz sve uređaje na popisu uređaja .
 19. Pritisnite [**Generiranje**] i pričekajte da se prikaže poruka "Proces završen". Postupak može trajati nekoliko minuta.
 - Na popisu uređaja web poslužitelj i uređaj imaju status "Generirano".

Postavke web poslužitelja

- Izmjena postavki: Pritisnite crveni simbol olovke .
20. Na glavnoj navigaciji odaberite "Početna stranica web":
Početna stranica web > 0.2.150 OZW772...
 21. ... Vrijeme/datum: Vrijeme/datum
 22. ... Podešavanja > Web server: Jezik
 23. ... Podešavanja > Vrijeme/datum: Vremenska zona
 24. ... Podešavanja > Komunikacija > KNX:
Adresa uređaja, Vremenska sinkronizacija,
Mod vrem. takta KNX-a, Takt priključenog dijela KNX-a
- Dodatne informacije o slanju e-mailova o greškama, sistemskim izvještajima, pokazatelju energije "Energy Indicator", sakupljanju podataka o potrošnji i trendovima su dostupne u vodiču za puštanje u rad C5701.

Završna provjera na web poslužitelju

- Zabrana poruka i način adresiranja moraju biti isključeni.
25. Skinite poklopac.
 26. Sklopka **8** (Zabrana poruka) mora se namjestiti na OFF  i sklopka **9** OFF, pogledati **12** str. 4.
 - LED načina adresiranja **5** mora se isključiti.
 - Uključeno LED On 1  mora svijetliti zeleno ili narančasto.
 - Greška LED **4**  bi trebala ne svijetliti.
 27. Ugradite poklopac.

Namestitev

- Poskrbite, da bo imela servisna služba dovolj prostora za namestitev priključnih kablov in lahek dostop do enote.
- Pri temperaturi > 35 °C je potrebna vertikalna montaža (cirkulacija preko prezračevalnih odprtin).

Pritrditev in priklop na elektriko

Glejte slike **2** **3** **4a** / **4b** **5** **6** **7** in **8** na strani 2, 3

Priprava

1. Odstranite pokrov **2**
2. Vstavite vezico za kabel KNX **3**

4a Standardna pritrditev na standardne vzdolžne profile TH 35-7.5

1. Pritrdite standardne vzdolžne profile
2. Na standardne vzdolžne profile pritrdite spletni strežnik z zgornje strani
3. Spletni strežnik potisnite navzdol, da se zaskoči

4b Pritrditev z vijaki na ravno steno

1. Izvrtajte dve luknji za vijaka s premerom največ 3,5 mm.
2. Privijte spletni strežnik in se prepričajte, ali je raven (zvita ohišja niso dovoljena).

Priklop na elektriko in zaključna pritrditvena dela

1. Izklopite KNX naprave
2. Priklopite kabel KNX, priključna sponka 2: CE+, priključna sponka 3: CE- **5**
3. Zategnite vezico za urejanje kablov in odrežite ostanek **6**
4. Odlomite zob na pokrovu **7**
5. Zopet namestite pokrov **8**

Prikazovalnik in elementi za upravljanje

Glejte sliko **12** na strani 4

LED-prikazovalniki

1 Vključeno (On) (rdeča/zelena/oranžna)

Ne sveti	Ni električne energije
Neprekinjeno rdeča	Spletni strežnik se zaganja (operacijski sistem)
Utripajoče rdeča	Spletni strežnik se zaganja (aplikacija)
Neprekinjeno zelena/oranžna	Spletni strežnik deluje. "Energijski kazalnik = Zelen list ali Oranžen list"
Utripa zelena/oranžna	Web strežnik je povezan s portalom za daljinski dostop

2 KNX (zelena)

Ne sveti	Ni napajanja prek vodila
Sveti	KNX deluje
Utripa	Komunikacija na KNX

3 Rezerva

Ne sveti	Nima funkcije
----------	---------------

4 Napaka (rdeča)

Prikaže napake v spletnem strežniku ali priključenih napravah KNX.

Ne sveti	Ni napake
Sveti	Potrjena napaka
Utripa	Nepotrjena napaka

5 Način nastavljanja (rdeča)

Ne sveti	Način nastavljanja KNX izklopljen
Sveti	Način nastavljanja KNX vklopljen

Gumbi za upravljanje

Naslednje velja za pritiskanje gumbov

Kratko: <2 sekundi

Dolgo: >6 sekund

6 Daljinsko upravljanje

Kratko Potrditev obvestila o napaki
Dolgo Pošlje sistemsko poročilo za napake nastavljenim e-poštnim prejemnikom; glejte tudi "Kombinacija gumbov".

7 Način nastavljanja

Kratko Z enim pritiskom nastavite spletni strežnik v način nastavljanja KNX. Vnovični pritisk izklopi način nastavljanja KNX.

Dolgo Glejte "Kombinacija gumbov".

Kombinacija gumbov in

Kratko Nima funkcije

Dolgo Znova vzpostavi privzeto stanje

Opomba: S tem ponastavite vse konfiguracijske podatke in nastavitve. Izbršete tudi seznam naprav in vsa neposlana sporočila ter sheme naprav. Podatki o zgodovini se ne izbrišejo.

Začetek obratovanja

Glejte slike **9** **10** **11** **12** **13** na strani 3, 4, 5

Opozorilo

- Spletni strežnik se avtomatsko poveže s portalom oddaljenega dostopa takoj, ko ima dostop do interneta preko Ethernet vmesnika.
- Zagonski vodnik C5701 ima informacije na oddaljenem dostopnem portalu (www.siemens.com/ozw772-manual).
- Onemogočanje avtomatske povezave do portala in zagon brez portala je opisan v zagonskem vodniku C5701.

Predpogoji

- Spletni strežnik je montiran, ožičen in povezan na internet preko Ethernet vmesnika **9** **11**
- Priključene naprave KNX so zagnane.
- Naprave KNX imajo veljaven naslov KNX [1...253] in delujejo.
- Napajanje vodila KNX prek vodila je vklopljeno.
- Spletni strežnik / priključena naprava KNX je upravljalec ure na KNX.
- Obratovalna napetost za spletni strežnik je vklopljena. Spletni strežnik je pripravljen takoj, ko On LED sveti zeleno ali oranžno.
- PC/Prenosnik ima enak ali drug internet dostop.

Nastavite spletni strežnik na oddaljeni dostopni portal

- Nastavitve usmerjevalnika niso potrebne za delo preko portala.
1. Vnesite spletni naslov portala iz navodil v spletni brskalnik na računalniku/prenosniku.
 2. Izberite jezik.
 3. Ustvarite nov račun ("Vpis") z uporabo osebnega e-mail naslova in aktivacijske kode (priložena v navodilih).
 4. Vpišite se z geslom, prejetim preko elektronske pošte. Po prvi prijavi mora uporabnik zamenjati geslo.
 5. Izpolnite informacije naprave in aktivirajte napravo.
 6. Kliknite na link naprave.
 7. Z uporabo obstoječega računa je naprava aktivirana pod "Administration".
 8. Krmarjenje vedno začnite z glavnim krmarjenjem, nato pa uporabite pomožno krmarjenje, da izberete želeni menijski element (glejte sliko **13** na strani 5).
 9. Povratno krmarjenje: Pritisnite simbol  "Navzgor" (Upward) ali krmarite preko označene poti ali glavnega krmarjenja.

Zamenjava lokalnega administratorskega gesla

- Lokalno administratorsko geslo je potrebno zamenjati zaradi preprečitve nepooblaščenega dostopanja do spletnega strežnika.
10. V glavnem krmarjenju izberite "Uporabniški računi".
 11. Kliknite rdeče pisalo .
 12. Kreirajte novo geslo.
 13. Kliknite [OK].



Ustvarjanje seznama naprav

- Ta spletni strežnik nadzoruje samo Synco naprave, ki so na seznamu naprav.
 - Vodilo KNX potrebuje za omogočanje komunikacije minimalno napajano Synco napravo ali napajanje prek osrednjega vodila
14. V glavnem krmarjenju izberite "Spletne strani naprave" (seznam naprav je viden; spletni strežnik se že prikaže na seznamu naprav).
 15. Dodajte novo Synco napravo: Kliknite [**Dodaj**].
 16. Vnesite Serijska številka (ki je na imenski ploščici ustrezne naprave navedena kot KNX-ID). Končajte s klikom [**OK**].
 - Spletni strežnik poišče ustrezno napravo Synco, ki se pojavi na seznamu naprav.
 17. Dodajanje drugih Synco naprav: Ponovite korake 15 in 16.
 18. Potrdite polja pri vseh napravah na seznamu naprav .
 19. Kliknite [**Generiraj**] in počakajte, da se pojavi sporočilo "Postopek končan". To lahko traja nekaj minut.
 - Ob spletnem strežniku in Synco napravah na seznamu naprave prikazano stanje "Generirano".

Nastavitve spletnega strežnika

- Urejanje nastavitev: Kliknite simbol z rdečim svinčnikom .
20. V glavnem krmarjenju izberite "Domov":
Domov > 0.2.150 OZW772...
 21. ... Čas dneva/datum: Čas dneva/datum
 22. ... Nastavitve > Spletni strežnik: Jezik
 23. ... Nastavitve > Čas dneva/datum: Časovna cona
 24. ... Nastavitve > Komunikacija > KNX:
Naslov naprave, Časovna sinhronizacija,
Režim urnega časa KNX, Ura slave dalj nast KNX
- Dodatne informacije o e-mail prenosih napak, sistemskih poročilih, "Kazalniku energije", porabi beleženja podatkov in dogodkih, so na voljo v zagonskem vodniku C5701.

Končni pregled na spletnem strežniku

- Zaviranje sporočil in način nastavljanja morata biti izklopljena.
25. Odstranite pokrov.
 26. Stikalo **8** (Blokiranje sporočila) mora biti nastavljeno na OFF  in stikalo **9** OFF, glejte **12** stran 4.
 - Svetleča dioda za način nastavljanja **5** mora biti ugasnjena.
 - Prižgana LED (On) **1**  mora biti zelena ali oranžna.
 - Napaka LED **4**  ne sme svetiti.
 27. Ponovno namestite pokrov.

Instalare

- Verificați că există suficient spațiu pentru instalarea cablurilor de conexiune și accesarea facilă a unității.
- Montaj vertical necesar la temperaturi ambientale > 35 °C (circulație prin găurile de ventilare).

Instalare și cablaj

Vezi figurile **2 3 4a / 4b 5 6 7 8** pagina 2, 3

Pregătire

1. Scoateți capacul **2**
2. Introduceți clema de strângere pentru cablul KNX **3**

4a Instalare standard pe suport standard TH 35-7.5

1. Montați suportii standard
2. Atașați serverul web la suportii standard de sus ①
3. Apăsați serverul web până când se fixează ②

4b Instalare prin înșurubare pe un perete neted

1. Perforați două orificii pentru șuruburi cu \varnothing max. 3,5 mm.
2. Fixați serverul web și verificați că este plat (carcasele deformatate nu sunt permise).

Conectare electrică și instalare finală

1. ⚠ Opriti funcționarea dispozitivelor KNX
2. Conectați cablul KNX, borna 2: CE+, borna 3: CE- **5**
3. Strângeți clema de strângere și tăiați surplusul **6**
4. Scoateți dopul din capac **7**
5. Puneți la loc capacul **8**

Elemente de afișare și de operare

Vezi figura **12** Pagina 4

Afișări LED

1 On ① (roșu/verde/portocaliu)

Stins	Nu este curent
Roșu aprins	Pornire server web (sistem de operare)
Roșu intermitent	Pornire server web (aplicație)
Verde/portocaliu aprins	Server web operațional. "Indicator energetic = Frunză verde sau Frunză portocalie"
Verde/portocaliu clipitor	Serverul web este conectat la portalul pentru acces de la distanță

2 KNX KNX (verde)

Stins	Nu este curent pe bus
Aprins	KNX operațional
Intermitent	Comunicare pe KNX

3 Rezervă

Stins	Nici o funcție
-------	----------------

4 Eroare ⚠ (roșu)

Afișează erorile de la serverul web sau de la dispozitivele KNX conectate

Stins	Nici o eroare
Aprins	Eroare identificată
Intermitent	Eroare neidentificată

5 Mod de adresare (roșu)

Stins	Mod de adresare KNX dezactivat
Aprins	Mod de adresare KNX activat

Taste de operare

Următoarele se aplică atunci când se apasă tastele

Scurt: <2 secunde

Lung: <6 secunde

6 Telecomandă ✓

Scurt Confirmă mesajul de eroare
Lung Trimite raportul de sistem către destinatarul e-mail configurați pentru semnalare defect; vezi și "Combi-nații de taste".

7 Mod de adresare Prog

Scurt O singură apăsare setează serverul web în modul de adresare KNX. Încă o apăsare a tastei oprește modul de adresare KNX.

Lung Vezi "Combi-nații de taste"

Combi-nații de taste ✓ și Prog

Scurt Nici o funcție

Lung Restabilește starea presetată

Observație: Aceasta resetează toate datele și setările de configurații. Lista de dispozitive, diagramele aplicației și toate mesajele neexpediate sunt șterse. Datele din istoric nu sunt șterse.

Punerea în funcțiune

Vezi figurile **9 10 11 12 13** pagina 3, 4, 5

Atenție!

- Serverul web se conectează automat la portalul pentru acces de la distanță imediat ce are acces la Internet prin interfața Ethernet.
- Ghidul de punere în funcțiune C5701 conține informații despre portalul pentru acces de la distanță (www.siemens.com/ozw772-manual).
- Dezactivarea conectării automate la portal și punerea în funcțiune fără portal sunt descrise în ghidul de punere în funcțiune C5701.

Condiții esențiale

- Serverul web este montat, cablat și conectat la Internet prin interfața Ethernet **9 11**
- Dispozitivele KNX conectate sunt puse în funcțiune.
- Dispozitivele KNX au câte o adresă validă KNX [1...253] și sunt operaționale.
- Alimentarea electrică pe bus KNX este pornită.
- Serverul web / un dispozitiv KNX conectat este master al orei pe KNX.
- Alimentarea pentru serverul web este pornită. Serverul web este pregătit imediat ce LED-ul On este verde sau portocaliu.
- PC/Laptop are același acces la Internet sau altul.

Setarea serverului web din portalul de acces de la distanță

- Nu sunt necesare setări de rutare pentru operare din portal.
1. Introduceți adresa web a portalului furnizată în browserul web de pe PC/laptop.
 2. Alegeți limba.
 3. Creați un cont nou ("Sign up") folosind o adresă de e-mail personală și codul de activare (furnizat).
 4. Conectați-vă utilizând parola primită prin e-mail. După conectarea inițială, utilizatorului i se solicită schimbarea parolei.
 5. Completați informațiile aplicației și activați dispozitivul.
 6. Selectați link-ul aplicației.
 7. Utilizând un cont existent, dispozitivul este activat după logare ca "Administrare".
 8. Pentru navigare, începeți mereu cu navigarea principală, după aceea folosiți navigarea secundară pentru a selecționa opțiunea dorită din meniu (vezi **13** pagina 5).
 9. Revenire: Apăsați simbolul de revenire  (Upward), navigați urmărind calea în sens invers sau prin navigarea inițială.

Modificarea parolei locale de administrator

- Parola locală de administrator trebuie schimbată pentru a preveni accesul neautorizat la serverul web.
10. În navigare primară, selectați "Conturi utilizator".
 11. Selectați creionul roșu .
 12. Creați noua parolă.
 13. Apăsați [OK].



Crearea listei cu dispozitive

- Serverul web monitorizează numai dispozitivele Synco care figurează pe lista cu dispozitive.
 - Cel puțin un dispozitiv Synco sau o sursă de alimentare centrală pe bus trebuie să existe pe busul KNX pentru a permite comunicările.
14. Din navigarea principală, selectați "Pagini web dispozitiv" (lista cu dispozitive este vizibilă; serverul web apare deja pe lista cu dispozitive).
 15. Adăugați noul dispozitiv Synco: Clic pe **[Adauga]**.
 16. Introduceți Seria (numărul de serie); (situat pe plăcuța tip KNX-ID pentru dispozitivul corespunzător). Terminați cu **[OK]**.
 - Serverul web caută dispozitivul Synco corespunzător. Acesta apare pe lista cu dispozitive.
 17. Adăugați alte dispozitive Synco: Repetați pașii 15 și 16.
 18. Bifați toate dispozitivele de pe lista cu dispozitive .
 19. Clicați pe **[Genereaza]** și așteptați până apare mesajul "Proces terminat". Acest lucru poate dura câteva minute.
 - Pe lista cu dispozitive, serverul web și dispozitivele Synco afișează starea "Generat".

Setări server web

- Editare setări: Clic pe simbolul creion roșu .
20. Din navigarea principală, selectați "Acasa":
Acasa > 0.2.150 OZW772...
 21. ... Ora/data: Ora/data
 22. ... Setari > Server Web: Limba
 23. ... Setari > Ora/data: Zona timp
 24. ... Setari > Comunicatie > KNX:
Adresa dispozitivului, Sincronizare timp,
Ceas regim KNX, Ceas regl.slave KNX
- Informații suplimentare despre transmiterea prin e-mail a defectelor, a raportului de sistem, "Indicator Energie", înregistrare și evoluție consumuri, sunt disponibile în ghidul de punere în funcțiune C5701.

Verificarea finală a serverului web

- Inhibarea mesajelor și modul de adresare trebuie să fie oprite.
25. Scoateți capacul.
 26. Comutatorul **8** (Inhibitie mesaj) trebuie să se afle în poziția OFF  iar comutatorul **9** în poziția OFF, vezi **12** pagina 4.
 - LED-ul **5** care indică modul de adresare trebuie să fie stins.
 - LED-ul On **1**  trebuie să fie verde sau portocaliu.
 - LED-ul Defect **4**  trebuie să fie stins.
 27. Puneți la loc capacul.

Монтаж

- Убедитесь, что имеется достаточно места для установки соединительных кабелей и легкий доступ к устройству.
- Устройство следует располагать вертикально для температуры окружающей среды >35 °C (циркуляция через вентиляционные отверстия).

Установка и прокладка кабелей

См. рис. **2 3 4a / 4b 5 6 7 8** стр. 2, 3

Подготовка

1. Снимите крышку **2**
2. Вставьте кабельный поясок для кабеля KNX **3**

4a Стандартная установка на стандартной направляющей TN 35-7.5

1. Установите стандартные направляющие.
2. Подсоедините веб-сервер к стандартным направляющим из указанного выше пункта ①
3. Нажмите на устройство для закрепления ②

4b Установка на ровной стене при помощи шурупов

1. Просверлите два отверстия для шурупов макс. Ø 3,5 мм.
2. Закрепите устройство и убедитесь, что корпус не выгнут (деформации не допустимы).

Прокладка кабелей и окончательная установка

1. ⚠ Отключите KNX-устройства
2. Подсоедините кабель KNX, терминал 2: CE+, 3: CE- **5**
3. Закрепите кабельный поясок и обрежьте остаток **6**
4. Отломите подпил от крышки **7**
5. Снова установите крышку на место **8**

Дисплей и рабочие элементы

См. рис **12** стр. 4

Светодиодные дисплеи

1 Вкл. (On) ① (красный/зелёный/оранжевый)

Не горит	Питание выключено
Постоянно горит красный	Запуск веб-сервера (операционная система)
Мигающий красный	Запуск веб-сервера (приложение)
Пост. горит зеленый/оранжевый	Веб-сервер работает "Индикатор = Зелёный или Оранжевый лист"
Мигает зеленым / оранжевым	Веб-сервер подключен к порталу удаленного доступа

2 KNX KNX (зеленый)

Не горит	Отсутствует питание шины
Горит	KNX работает
Мигает	Коммуникация на KNX

3 Резерв

Не горит	Не работает
----------	-------------

4 Ошибка (Fault) ⚠ (красный)

Показывает ошибки веб-сервера или подключенных KNX-устройств.

Не горит	Отсутствие ошибок
Горит	Выявлено наличие ошибки
Мигает	Наличие ошибки не подтверждено

5 Режим адресации (красный)

Не горит	Режим адресации KNX выключен
Горит	Режим адресации KNX включен

Операционные клавиши

Описанное ниже применимо при следующих нажатиях клавиш

Короткое: <2 секунд

Длинное: >6 секунд

6 Дистанционно ✓

Короткое	Подтверждает сообщение об ошибке
Длинное	Посылает системный отчет на заданные адреса электронной почты; см. также "Комбинация клавиш".

7 Режим адресации Prog

Короткое	Однократное нажатие переводит веб-сервер в режим адресации KNX. Повторное нажатие клавиши выключает режим адресации KNX.
Длинное	См. "Комбинация клавиш"

Комбинация клавиш ✓ и Prog

Короткое	Функция отсутствует
Длинное	Вновь восстанавливает состояние по умолчанию

Примечание: Таким образом стираются все конфигурационные данные и настройки. Стираются список устройств, все неотправленные сообщения и схемы установок. Данные журнала не стираются.

Ввод в эксплуатацию

См. рис. **9 10 11 12 13** стр. 3, 4, 5

Осторожно

- Веб-сервер автоматически подключается к удаленному узлу доступа при наличии соединения с интернетом через выход Ethernet.
- Инструкция по эксплуатации C5701 и другая документация доступны на портале (www.siemens.com/ozw772-manual).
- Деактивация функции автоматического подключения к узлу удаленного доступа и процесс настройки оборудования без его использования описаны в инструкции по эксплуатации C5701.

Условия

- Веб-сервер установлен, подключен и имеет доступ в интернет через выход Ethernet **9 11**
- Подключенные устройства KNX сконфигурированы.
- Устройства KNX обладают действующим адресом KNX [1...253] и работают.
- Питание шины KNX включено.
- Веб-сервер / устройство KNX является мастером тактовых генераторов на KNX.
- Питание веб-сервера включено
Веб-сервер готов к работе как только светодиод загорится оранжевым или зеленым цветом.
- ПК / ноутбук также имеют выход в интернет.

Настройка веб-сервера через узел удаленного доступа

- Для работы через узел удаленного доступа не требуется настроек роутера.
1. В адресной строке браузера Вашего ПК / ноутбука введите веб-адрес портала, указанный на вкладыше упаковки.
 2. Выберите язык.
 3. Создайте новый аккаунт (нажмите "Sign up"), используя персональную e-mail почту и код активации, указанный на вкладыше упаковки.
 4. Войдите в аккаунт используя пароль, который был выслан на Ваш e-mail адрес.
После первого входа система предложит Вам сменить пароль.
 5. Внесите информационные данные установки и активируйте устройство.
 6. Нажмите на веб-ссылку установки
 7. Используя существующий аккаунт, устройство активировано после входа под именем "Администратора".
 8. Для навигации всегда начинайте с первичной навигации, затем используйте вторичную навигацию для выбора пункта меню (см. **13** стр. 5).
 9. Возвращение: Нажмите на символ  "Вверх" (Upward) или перейдите при помощи первичной навигации.

Смена локального пароля администратора

- Локальный пароль администратора веб-сервера должен быть изменен для предупреждения неавторизованного доступа к веб-серверу.
10. Под панелью первичной навигации выберите "Пользовательский аккаунт".
 11. Нажмите на красный значок карандаша .
 12. Создайте новый пароль.
 13. Нажмите [OK].



Создание списка устройств

- Веб-сервер осуществляет мониторинг только тех Synco-устройств, внесенных в список устройств.
 - Для обеспечения коммуникации на шине KNX должны находиться как минимум одно включенное Synco-устройство или центральное питание шины.
14. "Сайты устр.": С помощью первичной навигации выберите веб-сайты устройств (список устройств показан; веб-сервер уже находится в списке устройств).
 15. Добавьте новое Synco-устройство: Щелкните на **[Добавить]**.
 16. Введите Серийн.номер (указанный для соответствующего устройства как KNX-ID на типовой табличке). Завершите, щелкнув на **[OK]**.
 - Веб-сервер ищет соответствующее устройство Synco. Оно появится в списке устройств.
 17. Добавьте другие Synco-устройства: Повторите шаги 15 и 16.
 18. Поставьте флажок напротив каждого устройства в списке устройств .
 19. Щелкните на **[Создать]** и подождите, пока не появится сообщение "Процесс закончен". Это может занять несколько минут.
 - В списке устройств для веб-сервера и Synco-устройств обозначен статус "Создано".

Настройки веб-сервера

- Изменение настроек: Щелкните на символ красного карандаша .
20. С помощью первичной навигации выберите "Домашняя стр.": Домашняя стр. > 0.2.150 OZW772...
 21. ... Время/дата: Время/дата
 22. ... Параметры > Веб сервер: Язык
 23. ... Параметры > Время/дата: Временная зона
 24. ... Параметры > Коммуникация > KNX:
Синхрониз.времени, Адрес устройства,
Режим часов KNX, Удал.настр.вр.ведом.KNX
- Дополнительная информация по передаче по e-mail ошибок, системных отчетов, «Энергетических показателей», записи данных потребления и тенденции изменений приведена в инструкции по эксплуатации C5701.

Финальная проверка на веб-сервере

- Запрет на отправку сообщений и адресный режим должны быть выключены.
25. Снимите крышку.
 26. Переключатель **8** (Задержка сообщения) и переключатель **9** должны быть поставлены в положение OFF , см. **12** страница 4
 - Красный светодиод режима адресации **5** не должен гореть
 - Светодиод (On) **1**  должен светиться зеленым или оранжевым.
 - Светодиод **4**, сигнализирующий об ошибке,  не должен гореть.
 27. Снова закройте крышку

Инсталиране

- Уверете се, че обслужващият персонал разполага с пространство за поставяне на свързващите кабели и има лесен достъп до устройството.
- Необходим е вертикален монтаж при температура на околната среда > 35 °C (циркулацията става през вентилационните отвори).



Монтаж и свързване

Вижте илюстрации **2 3 4a / 4b 5 6 7 8** стр. 2, 3

Подготовка

1. Свалете капака **2**
2. Поставете кабелната муфа за KNX кабела **3**

4a Стандартен монтаж на стандартна релса TH 35-7.5

1. Монтирайте стандартни релси
2. Закрепете уеб сървъра към стандартните релси от горната страна 
3. Натиснете надолу уеб сървъра, докато щракне на мястото си 

4b Завинтете монтажната основа върху равна стена

1. Пробийте два отвора за винтовете \varnothing макс. 3.5 мм
2. Притегнете уеб сървъра и се уверете, че корпусът не е усукан (това не се допуска).

Кабели и заключителен монтаж

1.  Изключете KNX устройствата
2. Свържете KNX кабела, клема 2: SE+, клема 3: SE- **5**
3. Затегнете кабелната муфа и отрежете остатъка **6**
4. Отчупете езичето от капака **7**
5. Поставете обратно капака **8**

Индикатори и органи за управление

Вижте илюстрация **12** стр. 4

Светодиодни индикатори

1 Вкл (On) (червено/зелено/оранжево)

Не свети	Липсва захранване
Постоянно червено	Стартиране на уеб сървъра (операционна система)
Мигащо червено	Стартиране на уеб сървъра (приложение)
Постоянно зелено/оранжево	Уеб сървърът работи. "Енергиен индикатор = Зелен символ или Оранжев символ"
Мигащо зелено/оранжево	Уеб сървърът е свързан с портала за отдалечен достъп

2 KNX (зелен)

Не свети	Няма захранване на шината
Свети	KNX работи
Мига	Комуникация на KNX

3 Резервен

Не свети	Няма функции
----------	--------------

4 Грешка (червен)

Показва грешки от уеб сървъра или свързаните KNX устройства.	
Не свети	Няма грешки
Свети	Потвърдена грешка
Мига	Непотвърдена грешка

5 Режим на адресиране (червен)

Не свети	KNX режим на адресиране изкл.
Свети	KNX режим на адресиране вкл.

Работни бутони

Бутоните се натискат както следва:

Кратко:	<2 секунди
Дълго	<6 секунди

6 Дистанционно

Кратко	Потвърждение за получаване на съобщение за грешка
Дълго	Изпраща системен отчет за грешка към конфигурираните е-майл получатели; вижте също "Комбинации на бутони".

7 Режим на адресиране

Кратко	Еднократното натискане прехвърля уеб сървъра в режим KNX адресиране. Повторното натискане на бутона изключва режима за KNX адресиране.
Дълго	Вижте "Комбинации на бутони"

Комбинации на бутони и

Кратко	Няма функции
Дълго	Връща в състоянието по подразбиране
Забележка: Това действие възстановява всички конфигурационни данни и настройки. Изтрива се списъкът с устройства, плановете диаграми и всички неизпратени съобщения. Хронологичните данни се запазват.	

Въвеждане в експлоатация

Вижте илюстрации **9 10 11 12 13** стр. 3, 4, 5

Внимание

- Уеб сървъра се свързва автоматично с дистанционния портал за достъп, веднага щом осъществи връзка с интернет чрез Ethernet интерфейса.
- Ръководството по въвеждане в експлоатация C5701 има налична информация свързана с дистанционния портал за достъп (www.siemens.com/ozw772-manual).
- Изключването на автоматичното свързване към портала и въвеждането в експлоатация без портала са описани в ръководството по въвеждане в експлоатация C5701.

Предварителни изисквания

- Уеб сървърът е монтиран, окабелен и свързан с интернет чрез Ethernet интерфейса **9 11**
- Свързаните KNX устройства да са въведени в експлоатация.
- KNX устройствата да притежават валиден KNX [1...253] адрес и да са включени.
- Захранването на KNX шината да е включено.
- Уеб сървърът / свързаното KNX устройство е основен часовник на KNX.
- Работното напрежение за уеб сървъра е включено. Уеб сървъра е готов веднага щом On LED стане зелено или оранжево.
- РС/Лаптоп има същия или друг достъп до интернет.

Настройване на уеб сървър в дистанционния портал за достъп

- Не са необходими настройки на рутера за работа чрез портала.
1. Въведете уеб адреса на портала, намиращ се върху подложката на кутията, в уеб търсачката на вашия РС/Лаптоп.
 2. Изберете език.
 3. Създайте нов акаунт ("Sign up"), използвайки личен имейл и активационен код (намиращ се върху подложката на кутията).
 4. Влезте като използвате паролата, получена по имейл. След първото влизане, потребителят трябва да смени паролата си.
 5. Попълнете информацията за инсталацията и активирайте устройството.
 6. Кликнете на линка към инсталацията.
 7. Като се използва вече съществуващ акаунт, устройството се активира чрез влизане през "Administration".
 8. За придвижване винаги започвайте от основната навигация и след това използвайте вторичната навигация за да изберете желанния елемент на менюто (вижте **13** стр. 5).
 9. За обратно придвижване: Натиснете символа  "Възходящ" (Нагоре, "Upward") или чрез придвижване по низходящ път или придвижване от първоначална позиция.

Промяна на паролата на местния администратор

- Паролата на местния администратор към уеб сървъра трябва да бъде променена, за да се предотврати неоторизиран достъп до сървъра
10. В основната навигация, изберете "User accounts".
 11. Изберете червения молив .
 12. Създайте нова парола.
 13. Натиснете [OK].



Създаване на списък с устройства

- Уеб сървърът следи само Synco устройствата, присъстващи в списъка с устройства.
 - За осъществяване на комуникации е необходимо като минимум наличието на Synco устройство със захранване или централна шина със захранване на KNX шината.
14. От основната навигация изберете "Устр Web страници" (Уеб сайтове на устройства); списъкът с устройства се вижда, уеб сървърът се показва в него.
 15. Добавяне на ново Synco устройство: Щракнете върху **[Прибавям]**.
 16. Въведете Сериен номер (намиращ се на типовата табелка след KNX-ID за съответното устройство). Завършете с **[OK]**.
 - Уеб сървърът търси съответното Synco устройство. То се показва в списъка с устройствата.
 17. Добавяне на други Synco устройства: Повторете стъпки 15 и 16.
 18. Поставете отметки за всички устройства в списъка с устройствата .
 19. Щракнете върху **[Генериране]** и изчакайте да се появи съобщението "Процес прекъснат". Това може да отнеме няколко минути.
 - В списъка с устройствата, уеб сървърът и Synco устройствата са със статус "Генериран".

Настройки на уеб сървъра

- Редактиране на настройки: Щракнете върху символа на червен молив .
20. От основната навигация изберете "Заглавна":
Заглавна > 0.2.150 OZW772...
 21. ... Време/дата: Време/дата
 22. ... Параметри > Web сървър: Език
 23. ... Параметри > Време/дата: Времева зона
 24. ... Параметри > Комуникация > KNX:
Синхронизац време, Адрес на устройството, Режим час KNX, Настр воден час KNX
- Допълнителна информация за имейл известия относно повреди, системни доклади, "Индикатор за Енергия", регистрирани данни за потребление и тенденция, е достъпна в ръководството по въвеждане в експлоатация C5701.

Последна проверка на уеб сървъра

- Режимът за задържане и адресиране на съобщенията трябва да бъде изключен.
25. Свалете капака.
 26. Превключвателят **8** (Задържане съобщение) трябва да е в положение OFF  и ключ **9** OFF, виж **12** страница 4.
 - Червеният светодиоден индикатор за адресиране **5** трябва да е изключен.
 - Светодиоден индикатор за включено LED (On) **1**  трябва да е зелен или оранжев.
 - Повреда LED **4**  не трябва да свети.
 27. Поставете отново капака.

Kurulum

- Bağlantı kablolarının kurulumu ve cihaza kolay erişim için servisin yeterli alana sahip olmasını sağlayın.
- Ortam sıcaklığı > 35 °C ise dikey montaj gereklidir (havalandırma delikleri boyunca sirkülasyon için).

Montaj ve kablo tesisatı

Bkz. şekil **2 3 4a / 4b 5 6 7 8** sayfa 2, 3

Hazırlık

- Kapağı çıkartın **2**
- KNX kablosunun kablo başını takın **3**

4a Standart ray TH 35-7.5 üzerinde standart montaj

- Standart rayları takın
- Cihazı standart raylara üst taraftan takın ①
- Cihazı yerine oturana kadar aşağı doğru itin ②

4b Cihazı vidalayarak duvara monte edin

- Vidalar için iki delik açın Ø maks. 3,5 mm.
- Cihazı sıkıca yerine oturtun ve düz durduğundan emin olun.

Kablo tesisatı ve nihai montaj

- ⚠ KNX cihazları kapatın.
- KNX kablosunu bağlayın, terminal 2: CE+, terminal 3: CE- **5**
- Kablo başını sıkıştırın ve arta kalan bağı kesin **6**
- Çentiği kapaktan çekip ayırın **7**
- Kapağı yerleştirin **8**

Ekran ve işletim öğeleri

Bkz. şekil **12** Sayfa 4

LED ekranları

1 Açık ① (kırmızı/yeşil/turuncu)

Yanmıyor	Güç yok
Sabit kırmızı	Web sunucusu başlatılıyor (işletim sistemi)
Yanıp sönen kırmızı	Web sunucusu başlatılıyor (uygulama)
Sabit yeşil/turuncu	Web sunucusu kullanıma hazır.
	"Enerji göstergesi (İndikatör) = Yeşil Yaprak veya Turuncu Yaprak"
Yanıp sönen yeşil/turuncu	Web server, uzaktan erişim portalına bağlandı

2 KNX KNX (yeşil)

Yanmıyor	Veri yolu gücü yok
Yanıyor	KNX kullanıma hazır
Yanıp sönüyor	KNX'te iletişim

3 Rezerve

Yanmıyor	İşlev yok
----------	-----------

4 Hata ④ (kırmızı)

Web sunucusundaki veya bağlı olan KNX cihazındaki hataları görüntüler.

Yanmıyor	Hata yok
Yanıyor	Tanınan hata
Yanıp sönüyor	Tanınmayan hata

5 Adresleme modu (kırmızı)

Yanmıyor	KNX adresleme modu kapalı
Yanıyor	KNX adresleme modu açık

İşlem düğmeleri

Düğmelere basıldığında aşağıdakiler uygulanır

Kısa basma:	<2 saniye
Uzun basma:	<6 saniye

6 Uzaktan ✓

Kısa basma	Hata mesajını tanımlar
Uzun basma	Yapılandırılan hata email alıcılarına sistem raporu gönderilir. Bkz. "Buton kombinasyonu".

7 Adresleme modu Prog

Kısa basma	Bir defa basarak web sunucusunu KNX adresleme moduna ayarlayabilirsiniz. Düğmeye tekrar basarak KNX adresleme modunu kapalı konuma getirebilirsiniz.
Uzun basma	Bkz. "Buton kombinasyonu"

Buton kombinasyonu ✓ ve Prog

Kısa basma	İşlev yok
Uzun basma	Varsayılan duruma geri dönülmesini sağlar
	Not: Bu tüm yapılandırma verilerini ve ayarları sıfırlar. Cihaz listesi ve tüm gönderilmeyen mesajlar ve tesis diyagramları silinir. Geçmiş verisi silinmez.

Devreye alma

Bkz. şekil **9 10 11 12 13** sayfa 3, 4, 5

Dikkat

- Web server , Ethernet arayüzü ile internet erişimi olur olmaz uzak erişim noktasına bağlanır.
- Devreye alma rehberi C5701 uzak erişim portalına ait bilgileri içermektedir (www.siemens.com/ozw772-manual).
- Portal'a otomatik bağlantıyı devre dışı bırakmak ve portal olmadan devreye alma konuları C5701 devreye alma rehberinde tariff edilmiştir.

Ön koşullar

- Web server, Ethernet arayüzü ile montajı, kablo bağlantısı yapılır ve internet bağlantısı kurulur **9 11**
- Bağlı olan KNX cihazı devreye alınmalıdır.
- KNX cihazının geçerli bir KNX adresi [1...253] olmalı ve işleme hazır durumda olmalıdır.
- KNX veri yoluna yapılan veri yolu güç kaynağı açık konumda olmalıdır.
- Web sunucusu / bağlanan KNX cihazı KNX üzerindeki ana saat olmalıdır.
- Web server için işletme voltajı açılmıştır. Web server, "On LED" ibaresi yeşil veya turuncu yanınca hazırdır.
- PC/Laptop internete çıkış yapabilmeli.

Uzaktan portal ulaşımı için web server kurmak

- Portal kullanımı, bir dağıtıcı ayarı gerektirmez..
1. Portal adresini giriniz.
 2. Dili seç.
 3. Yeni hesap oluşturun ("Sign up") kişisel eposta adresi ve aktivasyon kodu ile(kutunun üzerinde mevcut).
 4. Epostaya gelen bilgiler ile giriş yapıp şifreyi değiştirin.
 5. Boş bilgileri doldurum ve cihazı active edin..
 6. Plant link'e tıklayın.
 7. Varolan hesap ile yönetici olarak bağlanıldığında cihaz aktif hale gelecektir.
 8. Dolaşım yapmak için, her zaman birincil dolaşım ile başlayın, ardından istenilen menü öğesini seçmek için ikincil dolaşımı kullanın (bkz. **13** Sayfa 5).
 9. Dolaşımdan çıkmak için: "Yukarı" sembolüne tıklayın  (Upward) veya path yolunu ya da birincil dolaşımın izini takip edin.

Yerel yönetici şifresini değiştirmek

- Web server için yerel yönetici şifresi istem dışı kullanımlar için değiştirilmeli.
10. Ana navigasyonun altında "Kullanıcı hesapları"ı seç.
 11. Kırmızı kaleme  tıkla.
 12. Şifre yarat.
 13. [OK]'e bas.



Cihaz listesi oluşturma

- Web sunucusu sadece cihaz listesi içinde listelenen cihazları görüntüler.
 - Cihazı veya merkezi veri yolu güç kaynağı, iletişimleri etkin hale getirebilmek için KNX veri yolunda olmalıdır.
14. Birincil dolaşımdan, "Cihaz web sayfaları" seçeneğini seçin (cihaz listesi görünür, web sunucusu zaten cihaz listesinde görüntülenmektedir).
 15. Yeni cihaz ekleyin (Add) **[Ekle]** seçeneğine tıklayın.
 16. Seri numarası girin (ilgili cihaz için tip plakasında KNX-ID olarak yerleştirilmiştir). **[OK]** ile işlemi tamamlayın.
 - Web sunucusu ilgili Synco cihazı için arama yapar. Cihaz listesinde belirir.
 17. Diğer Synco cihazları ekleyin: 15 ve 16. adımları tekrarlayın.
 18. Cihaz listesindeki tüm cihazlar için kutuyu işaretleyin .
 19. **(Generate) [Olustur]** seçeneğine tıklayın ve "Process finished" "Süreç bitti" mesajı belirene kadar bekleyin. Bu işlem birkaç dakika sürebilir.
 - Cihaz listesinde, web sunucusu ve cihaz "Olusturuldu" durumunu görüntüler.

Web sunucusu ayarları

- Ayarları düzenleme: Kırmızı kalem sembolüne  tıklayın
20. Birincil dolaşımdan, "Ana sayfa" seçeneğini seçin:
Ana sayfa > 0.2.150 OZW772...
 21. ... Saat/Tarih: Saat/Tarih
 22. ... Ayarlar > Web Server: Dil
 23. ... Ayarlar > Saat/Tarih: Saat dilimi
 24. ... Ayarlar > İletişim > KNX:
Cihaz adresi, Zaman senkronizasyonu,
Saat modu KNX, Saat slave uzaktan ayarlanan KNX
- E-posta geçiş hataları, system raporu "Enerji indikatörleri", tüketim datası ve trendlerle ilgili ek bilgiler kullanım klavuzunda C5701 de mevcuttur.

Web server'da son kontrol

- Mesaj engelleme ve adresleme modu kapatılmalı.
25. Kapağı çıkartın.
 26. **8** düğmesi (Mesaj engelleme) OFF  olarak ayarlanmalıdır ve **9** düğmesi kapatılmalıdır. **12** syf 4.
 - Kırmızı adresleme modu LED **5** kapalı olmalıdır
 - Açık LED **1**  yeşil veya turuncu olmalıdır.
 - Hata LED **4**  ışık sönmeli.
 27. Kapağı tekrar takın