



Трубы и соединительные детали TM VALFEX изготавливаются из статического сополимера полипропилена (PP-R). Предназначены для систем хозяйственно-питьевого водоснабжения и низкотемпературного отопления, высокотемпературного отопления отопительными приборами, а также для транспортирования других жидкостей, к которым материал труб химически стоек.

Широкий ассортимент выпускаемой продукции позволяет производить монтаж систем любой сложности. А также существует возможность комбинирования с трубопроводами из других материалов.

Трубы производятся методом непрерывной шнековой экструзии, фитинги - методом литья под давлением.

Соединение труб и фитингов осуществляется методом сварки труб профильным нагретым инструментом в раструб. В результате нагрева поверхностей происходит диффузионное соединение материала, которое обеспечивает надежную неразъемную фиксацию.

ПОЛИПРОПИЛЕНОВЫЕ ТРУБЫ И ФИТИНГИ

Технические преимущества продукции TM VALFEX:

- ▶ Автоматизация производства с минимальным влиянием человеческого фактора;
- ▶ Продукция изготавливается без применения вторичного сырья;
- ▶ Все фитинги рассчитаны на номинальное давление 2,5 МПа (25 бар);
- ▶ Единая геометрия раструбной части;
- ▶ В конструкции закладных деталей, запорных узлов и соединительных элементов используется латунь марки ЛС-59-1 с никелевым покрытием;
- ▶ Закладные детали спроектированы с учетом всех механических и тепловых нагрузок, возникающих в процессе эксплуатации;
- ▶ Производство красителей на предприятии партнера;
- ▶ Производство стеклонаполненного компаунда для труб со стекловолокном на предприятии партнера;
- ▶ Собственное производство запорной арматуры и закладных деталей на предприятии партнера: шаровых и радиаторных кранов, фильтров, комбинированных фитингов, а также комплектующих для разъемных соединений типа «американка».

Преимущества полипропиленовых труб и фитингов перед стальными:

- Экологически чистый материал: высокие санитарно-гигиенические показатели, позволяющие транспортировать питьевую воду, возможна повторная переработка;
- Не подвержены коррозии: материал инертный, не взаимодействует с жидкостями, не меняет их свойств, водопровод не зарастает внутри ржавчиной;
- Легкий материал: легче металлических труб в 8-9 раз, удобнее в транспортировке;
- Высокие теплоизоляционные свойства: PP-R труба имеет низкую теплопроводность, за счет этого малые потери тепла при транспортировке теплоносителя;
- Хорошие шумопоглощающие свойства: трубы из полипропилена обладают хорошей шумоизоляцией при протекании по ним жидкостей, что обеспечивает комфортные условия в помещениях;
- Простота монтажа и ремонтных работ: в 2-4 раза быстрее, чем монтаж металлических труб;
- Длительный срок службы: в системах холодного водоснабжения - не менее 50 лет, горячего водоснабжения и отопления (при температуре не более 70°C) - не менее 25 лет.

Трубы и фитинги из PP-R следует применять в системах водоснабжения и отопления с максимальным рабочим давлением 0.4, 0.6, 0.8, 1.0 МПа и температурными режимами, указанными в таблице.

Класс эксплуатации	T _{раб} , °C	Время при T _{раб} , ГОД	T _{макс} , °C	Время при T _{макс} , ГОД	T _{авар} , °C	Время при T _{авар} , Ч	Область применения
1	60	49	80	1	95	100	Горячее водоснабжение (60 °C)
2	70	49	80	1	95	100	Горячее водоснабжение (70 °C)
4	32 40 60	2.5 20 25	70	2.5	100	100	Высокотемпературное напольное отопление. Низкотемпературное отопление отопительными приборами
5	20 60 80	14 25 10	90	1	100	100	Высокотемпературное отопление отопительными приборами
XB	20	50	-	-	-	-	Холодное водоснабжение

Примечание:
 T_{раб} - рабочая температура или комбинация температур транспортируемой воды, определяемая областью применения.
 T_{макс} - максимальная рабочая температура, действие которой ограничено по времени.
 T_{авар} - температура, возникающая в аварийных ситуациях при нарушении систем регулирования.

Все трубы производятся отрезками длиной 4 метра и 2 метра.

Производимые цвета: белый и серый.

Полипропиленовые трубы и фитинги ТМ VALFEX производятся в соответствии с:
 ТУ 2248-001-21-88915-2015,
 ТУ 2248-002-21-88915-2015,
 ТУ 2248-003-21-88915-2015,
 ГОСТ 32415-2013,
 ГОСТ Р 53630-2015

Изготовление продукции под Вашей ТМ

Мы создаем все условия для развития наших Партнеров и готовы выпускать продукцию под Вашей Торговой маркой. Данная возможность увеличивает узнаваемость и продажи марки клиентов, в том числе и по другим товарным категориям.

Условия сотрудничества:

Согласованные объемы производства СТМ изделия (отражаются в договоре):	От 5 млн руб единовременно
Условия оплаты:	50% предоплата 50% постоплата перед отгрузкой
Упаковочные материалы:	Предоставляются заказчиком
Условия доставки:	Самовывоз
Регистрация ТМ (СТМ):	Зарегистрирована
Пакетное предложение:	Тираж может быть сборным

УСЛОВНЫЕ ОБОЗНАЧЕНИЯ:

d_n - номинальный наружный диаметр трубы, мм

e_n - номинальная толщина стенки, мм

D_n - номинальный внутренний диаметр раструба, мм

G - обозначение размера трубной цилиндрической резьбы

ПОЛИПРОПИЛЕНОВАЯ ТРУБА SDR 11 (PN 10)*

Возможно изготовление СТМ



Размер $d_n \times e_n$, мм	Артикул (4 метра)	Кол-во в уп., м/шт. (4 метра)	Артикул (2 метра)	Кол-во в уп., м/шт. (2 метра)	Вес 1м, кг
20x1,9	10103020	140/35	101030202	70/35	0,121
25x2,3	10103025	100/25	101030252	50/25	0,166
32x2,9	10103032	60/15	101030322	30/15	0,275
40x3,7	10103040	40/10	101030402	20/10	0,430
50x4,6	10103050	24/6	101030502	12/6	0,645
63x5,8	10103063	20/5	101030632	10/5	1,067
75x6,8	10103075	16/4	101030752	8/4	1,379
90x8,2	10103090	8/2	101030902	4/2	2,020
110x10,0	10103110	4/1	101031102	2/1	3,000

ПОЛИПРОПИЛЕНОВАЯ ТРУБА SDR 6 (PN 20)*

Возможно изготовление СТМ



Размер $d_n \times e_n$, мм	Артикул (4 метра)	Кол-во в уп., м/шт. (4 метра)	Артикул (2 метра)	Кол-во в уп., м/шт. (2 метра)	Вес 1м, кг
20x3,4	10102020	140/35	101020202	70/35	0,165
25x4,2	10102025	100/25	101020252	50/25	0,256
32x5,4	10102032	60/15	101020322	30/15	0,411
40x6,7	10102040	40/10	101020402	20/10	0,631
50x8,3	10102050	24/6	101020502	12/6	1,084
63x10,5	10102063	20/5	101020632	10/5	1,712
75x12,5	10102075	16/4	101020752	8/4	2,444
90x15	10102090	8/2	101020902	4/2	3,480
110x18,3	10102110	4/1	101021102	2/1	5,055

ПОЛИПРОПИЛЕНОВАЯ ТРУБА АРМИРОВАННАЯ СТЕКЛОВОЛОКНОМ SDR 7.4 (PN 20)*

Возможно изготовление СТМ



Размер $d_n \times e_n$, мм	Артикул (4 метра)	Кол-во в уп., м/шт. (4 метра)	Артикул (2 метра)	Кол-во в уп., м/шт. (2 метра)	Вес 1м, кг
20x2,8	10105020	140/35	101050202	70/35	0,156
25x3,5	10105025	100/25	101050252	50/25	0,250
32x4,4	10105032	60/15	101050322	30/15	0,390
40x5,5	10105040	40/10	101050402	20/10	0,621
50x6,9	10105050	24/6	101050502	12/6	0,963
63x8,6	10105063	20/5	101050632	10/5	1,498
75x10,3	10105075	16/4	101050752	8/4	2,200
90x12,3	10105090	8/2	101050902	4/2	2,900
110x15,1	10105110	4/1	101051102	2/1	4,400

ПОЛИПРОПИЛЕНОВАЯ ТРУБА АРМИРОВАННАЯ СТЕКЛОВОЛОКНОМ SDR6 (PN 25)*

Возможно изготовление СТМ



Размер $d_n \times e_n$, мм	Артикул (4 метра)	Кол-во в уп., м/шт. (4 метра)	Артикул (2 метра)	Кол-во в уп., м/шт. (2 метра)	Вес 1м, кг
20x3,4	10106020	140/35	101060202	70/35	0,171
25x4,2	10106025	100/25	101060252	50/25	0,259
32x5,4	10106032	60/15	101060322	30/15	0,423
40x6,7	10106040	40/10	101060402	20/10	0,694
50x8,3	10106050	24/6	101060502	12/6	1,115
63x10,5	10106063	20/5	101060632	10/5	1,786
75x12,5	10106075	16/4	101060752	8/4	2,450
90x15	10106090	8/2	101060902	4/2	3,375
110x18,3	10106110	4/1	101061102	2/1	5,070

* В каталоге представлены артикулы на полипропиленовые трубы и фитинги белого цвета. В продаже имеется продукция СЕРОВОГО цвета (Артикул+Г)

** Изготовление продукции СТМ с логотипом VALFEX, в Вашей упаковочной таре

ПОЛИПРОПИЛЕНОВАЯ ТРУБА АРМИРОВАННАЯ АЛЮМИНИЕМ SDR6 (PN25) *

Возможно изготовление СТМ



Размер дп х еп, мм	Артикул (4 метра)	Кол-во в уп., м/шт. (4 метра)	Артикул (2 метра)	Кол-во в уп., м/шт. (2 метра)	Вес 1м, кг
20x3,4	10104020	140/35	101040202	70/35	0,188
25x4,2	10104025	100/25	101040252	50/25	0,277
32x5,4	10104032	60/15	101040322	30/15	0,451
40x6,7	10104040	40/10	101040402	20/10	0,678
50x8,3	10104050	24/6	101040502	12/6	1,044
63x10,5	10104063	20/5	101040632	10/5	1,662
75x12,5	10104075	16/4	101040752	8/4	2,319

УГОЛЬНИК 45° *

Возможно изготовление СТМ



Артикул	Размер Дп, мм	Кол-во в уп./пакете, шт.	Вес шт., кг
10107020	20	400/100	0,013
10107025	25	300/50	0,020
10107032	32	150/25	0,040
10107040	40	75/15	0,070
10107050	50	40/10	0,109
10107063**	63	20/5	0,175
10107075**	75	16/4	0,312
10107090**	90	8/2	0,536
10107110**	110	4/1	0,869

УГОЛЬНИК 90° *

Возможно изготовление СТМ



Артикул	Размер Дп, мм	Кол-во в уп./пакете, шт.	Вес шт., кг
10108020	20	400/100	0,014
10108025	25	200/50	0,024
10108032	32	100/25	0,051
10108040	40	60/10	0,087
10108050	50	35/7	0,141
10108063	63	20/5	0,226
10108075**	75	12/2	0,430
10108090**	90	6/2	0,727
10108110**	110	3/1	1,140

УГОЛЬНИК 45° * ВНУТРЕННИЙ / НАРУЖНЫЙ



Артикул	Размер Дп, мм	Кол-во в уп./пакете, шт.	Вес шт., кг
10109020**	20	300/50	0,019
10109025**	25	200/50	0,028
10109032**	32	100/25	0,055

* В каталоге представлены артикулы на полипропиленовые трубы и фитинги белого цвета. В продаже имеется продукция СЕРОВОГО цвета (Артикул+Г)
 ** Изготовление продукции СТМ с логотипом VALFEX, в Вашей упаковочной таре

УГОЛЬНИК ПЕРЕХОДНОЙ 90° * ВНУТРЕННИЙ / НАРУЖНЫЙ

Возможно изготовление СТМ

Артикул	Размер Dп, мм	Кол-во в уп./пакете, шт.	Вес шт., кг
10110020**	20	300/50	0,013
10110025**	25	200/50	0,024
10110032**	32	100/25	0,043



УГОЛЬНИК ПЕРЕХОДНОЙ 90° * ВНУТРЕННИЙ / ВНУТРЕННИЙ

Возможно изготовление СТМ

Артикул	Размер Dп х Dп, мм	Кол-во в уп./пакете, шт.	Вес шт., кг
10116025	25x20	200/50	0,017
10116132	32x20	200/50	0,023
10116032	32x25	150/25	0,031



УГОЛЬНИК * КОМБИНИРОВАННЫЙ С НАКИДНОЙ ГАЙКОЙ

Возможно изготовление СТМ

Артикул	Размер Dп х G, мм	Кол-во в уп./пакете, шт.	Вес шт., кг	
10138020**	20x1/2"	160/40	0,053	
10138120**	20x3/4"	80/20	0,086	
10138025	25x3/4"	80/20	0,082	
11138025	25x1"	200/20	0,125	NEW
11138032	32x1"	100/10	0,160	NEW
11138132	32x1 1/4"	60/10	0,181	NEW



УГОЛЬНИК * КОМБИНИРОВАННЫЙ С КРЕПЛЕНИЕМ, ВНУТРЕННЯЯ РЕЗЬБА

Возможно изготовление СТМ

Артикул	Размер Dп х G, мм	Кол-во в уп./пакете, шт.	Вес шт., кг	
10120020	20x1/2"	80/20	0,051	
10120225	20x3/4"	60/15	0,073	NEW
10120025	25x1/2"	60/15	0,077	
10120125	25x3/4"	60/15	0,071	NEW



УГОЛЬНИК * КОМБИНИРОВАННЫЙ С КРЕПЛЕНИЕМ, НАРУЖНАЯ РЕЗЬБА

Возможно изготовление СТМ

Артикул	Размер Dп х G, мм	Кол-во в уп./пакете, шт.	Вес шт., кг	
10121020	20x1/2"	80/20	0,063	
10121120	20x3/4"	45/15	0,092	NEW
10121025	25x1/2"	60/15	0,078	
10121125	25x3/4"	45/15	0,089	NEW



* В каталоге представлены артикулы на полипропиленовые трубы и фитинги белого цвета. В продаже имеется продукция СЕРОВОГО цвета (Артикул+Г)
 ** Изготовление продукции СТМ с логотипом VALFEX, в Вашей упаковочной таре

УГОЛЬНИК * КОМБИНИРОВАННЫЙ С НАРУЖНОЙ РЕЗЬБОЙ

Возможно изготовление СТМ



Артикул	Размер Dn x G, мм	Кол-во в уп./пакете, шт.	Вес шт., кг
10126020	20x1/2"	125/25	0,054
10126220**	20x3/4"	75/15	0,085
10126125**	25x1/2"	90/15	0,043
10126025	25x3/4"	75/15	0,084
10126232	32x1/2"	40/10	0,100
10126132**	32x3/4"	40/10	0,114
10126032**	32x1"	40/10	0,126

УГОЛЬНИК * КОМБИНИРОВАННЫЙ С ВНУТРЕННЕЙ РЕЗЬБОЙ

Возможно изготовление СТМ



Артикул	Размер Dn x G, мм	Кол-во в уп./пакете, шт.	Вес шт., кг
10125020	20x1/2"	125/25	0,043
10125120**	20x3/4"	80/20	0,069
10125125**	25x1/2"	90/15	0,063
10125025	25x3/4"	80/20	0,066
10125232	32x1/2"	40/10	0,093
10125132**	32x3/4"	40/10	0,095
10125032**	32x1"	48/12	0,106

НАСТЕННЫЙ КОМПЛЕКТ ДЛЯ СМЕСИТЕЛЯ * ВНУТРЕННЯЯ РЕЗЬБА

Возможно изготовление СТМ



Артикул	Размер Dn x G, мм	Кол-во в уп./пакете, шт.	Вес шт., кг
10124020	20x1/2"	20/5	0,128
10124025	25x1/2"	12/3	0,162
10124325	25x3/4"	12/3	0,136

NEW

НАСТЕННЫЙ КОМПЛЕКТ ДЛЯ СМЕСИТЕЛЯ * НАРУЖНАЯ РЕЗЬБА

Возможно изготовление СТМ



Артикул	Размер Dn x G, мм	Кол-во в уп./пакете, шт.	Вес шт., кг
10123020	20x1/2"	20/5	0,142
10124320**	20x3/4"	20/5	0,164
10124220	25x1/2"	12/3	0,179
10124125	25x3/4"	12/3	0,196

* В каталоге представлены артикулы на полипропиленовые трубы и фитинги белого цвета. В продаже имеется продукция СЕРОВОГО цвета (Артикул+Г)

** Изготовление продукции СТМ с логотипом VALFEX, в Вашей упаковочной таре

ТРОЙНИК * КОМБИНИРОВАННЫЙ С ВНУТРЕННЕЙ РЕЗЬБОЙ

Возможно изготовление СТМ



Артикул	Размер Dn x G, мм	Кол-во в уп./пакете, шт.	Вес шт., кг
10127020	20x1/2"	100/25	0,048
10127120	20x3/4"	45/15	0,087
10127125	25x1/2"	60/15	0,075
10127025	25x3/4"	45/15	0,077
10127232**	32x1/2"	30/10	0,108
10127132	32x3/4"	30/10	0,113
10127032	32x1"	30/10	0,122

ТРОЙНИК * КОМБИНИРОВАННЫЙ С НАРУЖНОЙ РЕЗЬБОЙ

Возможно изготовление СТМ



Артикул	Размер Dn x G, мм	Кол-во в уп./пакете, шт.	Вес шт., кг
10128020	20x1/2"	100/25	0,058
10128120	20x3/4"	45/15	0,103
10128125	25x1/2"	60/15	0,086
10128025	25x3/4"	45/15	0,095
10128232**	32x1/2"	30/10	0,118
10128132	32x3/4"	30/10	0,129
10128032	32x1"	30/10	0,141

ТРОЙНИК * КОМБИНИРОВАННЫЙ С НАКИДНОЙ ГАЙКОЙ

Возможно изготовление СТМ



Артикул	Размер Dn x G x Dn, мм	Кол-во в уп./пакете, шт.	Вес шт., кг	
11140020	20x1/2"	200/20	0,071	NEW
11140120	20x3/4"	180/20	0,072	NEW
11140025	25x3/4"	140/20	0,122	NEW
11140125	25x1"	140/20	0,108	NEW
11140032	32x1"	70/10	0,180	NEW
11140132	32x1 1/4"	50/10	0,280	NEW

ТРОЙНИК *

Возможно изготовление СТМ



Артикул	Размер Dn, мм	Кол-во в уп./пакете, шт.	Вес шт., кг
10111020	20	250/50	0,018
10111025	25	150/30	0,033
10111032	32	75/15	0,066
10111040	40	40/10	0,113
10111050	50	25/5	0,171
10111063	63	15/3	0,272
10111075	75	10/2	0,502
10111090	90	5/1	0,864
10111110	110	3/1	1,386

* В каталоге представлены артикулы на полипропиленовые трубы и фитинги белого цвета. В продаже имеется продукция СЕРОВОГО цвета (Артикул+Г)
 ** Изготовление продукции СТМ с логотипом VALFEX, в Вашей упаковочной таре

ТРОЙНИК ПЕРЕХОДНОЙ*

Возможно изготовление СТМ



Артикул	Размер Дп х Дп х Дп, мм	Кол-во в уп./пакете, шт.	Вес шт., кг
10202520**	20/25/20	200/25	0,024
10252520**	25/25/20	200/25	0,031
10252020**	25/20/20	200/25	0,028
10252025	25/20/25	200/40	0,028
10322020**	32/20/20	125/25	0,039
10322025**	32/20/25	125/25	0,043
10322032	32/20/32	100/25	0,047
10322520**	32/25/20	125/25	0,044
10322525**	32/25/25	125/25	0,045
10322532	32/25/32	100/20	0,052
10402040	40/20/40	60/15	0,087
10402540	40/25/40	60/10	0,083
10403240	40/32/40	50/10	0,093
10502050**	50/20/50	40/10	0,108
10502550**	50/25/50	40/10	0,115
10503250**	50/32/50	35/7	0,132
10504050**	50/40/50	35/5	0,149
10632063**	63/20/63	25/5	0,174
10632563**	63/25/63	25/5	0,170
10633263**	63/32/63	25/5	0,186
10634063**	63/40/63	24/4	0,205
10635063**	63/50/63	24/4	0,230
10752075**	75/20/75	16/2	0,442
10752575**	75/25/75	16/2	0,441
10753275**	75/32/75	16/2	0,442
10754075**	75/40/75	16/2	0,444
10755075**	75/50/75	16/2	0,443
10756375**	75/63/75	16/2	0,454
10904090**	90/40/90	10/2	0,657
10905090**	90/50/90	10/2	0,660
10906390**	90/63/90	8/2	0,673
10907590**	90/75/90	8/2	0,683
10105010**	110/50/110	4/1	1,119
10106310**	110/63/110	4/1	1,107
10107510**	110/75/110	4/1	1,142
10109010**	110/90/110	4/1	1,148

МУФТА СОЕДИНИТЕЛЬНАЯ *

Возможно изготовление СТМ



Артикул	Размер Дп, мм	Кол-во в уп./пакете, шт.	Вес шт., кг
10113020	20	500/125	0,011
10113025	25	300/75	0,017
10113032	32	150/30	0,031
10113040	40	100/20	0,052
10113050	50	60/15	0,080
10113063	63	35/7	0,125
10113075**	75	24/4	0,222
10113090**	90	12/2	0,366
10113110	110	9/1	0,583

* В каталоге представлены артикулы на полипропиленовые трубы и фитинги белого цвета. В продаже имеется продукция СЕРОВОГО цвета (Артикул+Г)
 ** Изготовление продукции СТМ с логотипом VALFEX, в Вашей упаковочной таре

МУФТА ПЕРЕХОДНАЯ * ВНУТРЕННИЙ НАРУЖНЫЙ

Возможно изготовление СТМ



Артикул	Размер Dп х Dн, мм	Кол-во в уп./пакете, шт.	Вес шт., кг
10002520	25/20	500/100	0,010
10003220	32/20	450/75	0,013
10003225	32/25	300/75	0,016
10004020	40/20	250/50	0,020
10004025	40/25	250/50	0,023
10004032	40/32	200/25	0,029
10005020**	50/20	150/25	0,043
10005025**	50/25	150/25	0,046
10005032**	50/32	100/25	0,053
10005040**	50/40	100/20	0,062
10006320**	63/20	80/20	0,064
10006325**	63/25	80/20	0,068
10006332**	63/32	60/15	0,078
10006340**	63/40	60/15	0,085
10006350**	63/50	60/10	0,097
10007550**	75/50	30/5	0,112
10007563**	75/63	30/5	0,139
10009050**	90/50	25/5	0,150
10009063**	90/63	25/5	0,166
10009075**	90/75	16/4	0,252
10011063**	110/63	24/6	0,248
10011075**	110/75	16/4	0,304
10011090**	110/90	12/2	0,382

МУФТА ПЕРЕХОДНАЯ * ВНУТРЕННИЙ / ВНУТРЕННИЙ

Возможно изготовление СТМ

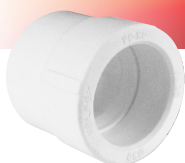

Артикул	Размер Dп х Dн, мм	Кол-во в уп./пакете, шт.	Вес шт., кг	
10012520**	25/20	400/100	0,013	NEW
10013220**	32/20	300/50	0,020	NEW
10013225**	32/25	250/50	0,022	NEW

КОМПЕНСАТОР ОМЕГА *

Возможно изготовление СТМ



Артикул	Размер Dп, мм	Кол-во в уп./пакете, шт.	Вес шт., кг	
10147020	20	30/2	0,160	
10147025	25	20/2	0,240	
10147032	32	15/1	0,414	
10147040	40	7/0	0,760	NEW

МУФТА * КОМБИНИРОВАННАЯ С НАКИДНОЙ ГАЙКОЙ

Возможно изготовление СТМ



Артикул	Размер Dп х G, мм	Кол-во в уп./пакете, шт.	Вес шт., кг	
10139020**	20x1/2"	150/30	0,056	
10139120	20x3/4"	100/20	0,071	
10139025**	25x3/4"	100/20	0,069	
11139025	25x1"	200/25	0,105	NEW
11139032	32x1"	120/20	0,139	NEW
11139132	32x1 1/4"	100/10	0,179	NEW

* В каталоге представлены артикулы на полипропиленовые трубы и фитинги белого цвета. В продаже имеется продукция СЕРОВОГО цвета (Артикул+Г)
 ** Изготовление продукции СТМ с логотипом VALFEX, в Вашей упаковочной таре

МУФТА * КОМБИНИРОВАННАЯ С ВНУТРЕННЕЙ РЕЗЬБОЙ

Возможно изготовление СТМ



Артикул	Размер Dп x G, мм	Кол-во в уп./пакете, шт.	Вес шт., кг	
10129020	20x1/2"	150/30	0,042	
10129120**	20x3/4"	100/25	0,062	
10129125	25x1/2"	100/25	0,058	
10129025	25x3/4"	100/25	0,060	
10129225	25x1"	60/15	0,049	NEW
10129232**	32x1/2"	80/20	0,057	
10129132	32x3/4"	80/20	0,064	
10129032	32x1"	60/15	0,093	
10129040**	40x1"	30/6	0,132	NEW

МУФТА * КОМБИНИРОВАННАЯ С НАРУЖНОЙ РЕЗЬБОЙ

Возможно изготовление СТМ



Артикул	Размер Dп x G, мм	Кол-во в уп./пакете, шт.	Вес шт., кг	
10130020	20x1/2"	150/30	0,048	
10130120**	20x3/4"	100/25	0,075	
10130125	25x1/2"	100/25	0,059	
10130025	25x3/4"	100/25	0,073	
10130225	25x1"	80/20	0,088	
10130232**	32x1/2"	80/20	0,065	
10130132	32x3/4"	80/20	0,079	
10130032	32x1"	60/15	0,096	
10130040**	40x1"	30/6	0,152	NEW

МУФТА * КОМБИНИРОВАННАЯ С ВНУТРЕННЕЙ РЕЗЬБОЙ ПОД КЛЮЧ

Возможно изготовление СТМ



Артикул	Размер Dп x G, мм	Кол-во в уп./пакете, шт.	Вес шт., кг	
10134032**	32x1"	60/15	0,136	
10134132	32x1 1/4"	25/5	0,202	NEW
10134240**	40x1 1/2"	24/6	0,208	NEW
10134040	40x1 1/4"	25/5	0,215	
10134050**	50x1 1/2"	12/4	0,288	
10134150	50x2"	8/4	0,474	NEW
10134063**	63x2"	8/4	0,445	
10134075**	75x2 1/2"	6/1	0,799	
10134090**	90x3"	3/1	1,276	
10134110**	110x4"	2/1	1,699	

МУФТА * КОМБИНИРОВАННАЯ С НАРУЖНОЙ РЕЗЬБОЙ ПОД КЛЮЧ

Возможно изготовление СТМ



Артикул	Размер Dп x G, мм	Кол-во в уп./пакете, шт.	Вес шт., кг	
10135032**	32x1"	60/15	0,154	
10135132**	32x1 1/4"	25/5	0,287	NEW
10135240**	40x1 1/2"	24/6	0,315	NEW
10135040	40x1 1/4"	25/5	0,202	
10135050**	50x1 1/2"	12/4	0,403	NEW
10135150**	50x2"	8/4	0,668	
10135063	63x2"	8/4	0,640	
10135075**	75x2 1/2"	6/1	0,925	
10135090**	90x3"	3/1	1,400	
10135110**	110x4"	2/1	2,069	

* В каталоге представлены артикулы на полипропиленовые трубы и фитинги белого цвета. В продаже имеется продукция СЕРОВОГО цвета (Артикул+Г)

** Изготовление продукции СТМ с логотипом VALFEX, в Вашей упаковочной таре

МУФТА * КОМБИНИРОВАННАЯ РАЗЪЕМНАЯ (АМЕРИКАНКА) С НАРУЖНОЙ РЕЗЬБОЙ

Возможно изготовление СТМ



Артикул	Размер Dn x G, мм	Кол-во в уп./пакете, шт.	Вес шт., кг	
10156015	20x1/2"	175/25	0,065	
10156120	20x3/4"	175/25	0,080	
10156125	20x1"	80/20	0,156	
10156115	25x1/2"	120/20	0,111	
10156020	25x3/4"	100/25	0,113	
10156225	25x1"	80/20	0,121	
10156215	32x1/2"	80/20	0,142	
10156220	32x3/4"	60/15	0,138	
10156025	32x1"	60/15	0,148	
10156132	32x1 1/4"	50/10	0,188	
10156032	40x1 1/4"	40/10	0,236	
10156040	50x1 1/2"	20/5	0,399	
10156050	63x2"	16/2	0,648	
11156212	75x2 1/2"	12/1	1,330	NEW
11156300	90x3"	12/1	1,783	NEW
11156400	110x4"	6/1	2,733	NEW

МУФТА * КОМБИНИРОВАННАЯ РАЗЪЕМНАЯ (АМЕРИКАНКА) С ВНУТРЕННЕЙ РЕЗЬБОЙ

Возможно изготовление СТМ



Артикул	Размер Dn x G, мм	Кол-во в уп./пакете, шт.	Вес шт., кг	
10155015	20x1/2"	200/25	0,063	
10155120	20x3/4"	200/25	0,065	
10155125	20x1"	100/25	0,136	
10155115	25x1/2"	125/25	0,108	
10155020	25x3/4"	100/25	0,105	
10155225	25x1"	100/25	0,113	
10155215	32x1/2"	90/15	0,139	
10155220	32x3/4"	80/20	0,128	
10155025	32x1"	80/20	0,130	
10155132	32x1 1/4"	60/15	0,154	
10155032	40x1 1/4"	40/10	0,196	
10155040	50x1 1/2"	25/5	0,374	
10155050	63x2"	16/2	0,586	
11155212	75x2 1/2"	16/1	1,058	NEW
11155300	90x3"	16/1	1,562	NEW
11155400	110x4"	8/1	2,470	NEW

МУФТА ТРУБНАЯ * КОМБИНИРОВАННАЯ РАЗЪЕМНАЯ (АМЕРИКАНКА) С ВНУТРЕННЕЙ РЕЗЬБОЙ

Возможно изготовление СТМ



Артикул	Размер Dn x G, мм	Кол-во в уп./пакете, шт.	Вес шт., кг	
10157015	20x1/2"	200/25	0,070	NEW
10157120	20x3/4"	200/25	0,070	NEW
10157125	20x1"	100/25	0,139	NEW
10157115	25x1/2"	125/25	0,072	NEW
10157020	25x3/4"	100/25	0,072	NEW
10157225	25x1"	100/25	0,141	NEW
10157215	32x1/2"	90/15	0,114	NEW
10157220	32x3/4"	80/20	0,112	NEW
10157025	32x1"	80/20	0,123	NEW
10157132	32x1 1/4"	60/15	0,154	NEW
10157032	40x1 1/4"	40/10	0,172	NEW

* В каталоге представлены артикулы на полипропиленовые трубы и фитинги белого цвета. В продаже имеется продукция СЕРОВОГО цвета (Артикул+Г)
 ** Изготовление продукции СТМ с логотипом VALFEX, в Вашей упаковочной таре

МУФТА * КОМБИНИРОВАННАЯ РАЗЪЕМНАЯ (АМЕРИКАНКА) С НАРУЖНОЙ РЕЗЬБОЙ

Возможно изготовление СТМ



Артикул	Размер Dn x G, мм	Кол-во в уп./пакете, шт.	Вес шт., кг	
10158015	20x1/2"	175/25	0,071	NEW
10158120	20x3/4"	175/25	0,085	NEW
10158125	20x1"	80/20	0,156	NEW
10158115	25x1/2"	120/20	0,073	NEW
10158020	25x3/4"	100/25	0,087	NEW
10158225	25x1"	80/20	0,071	NEW
10158215	32x1/2"	80/20	0,116	NEW
10158220	32x3/4"	60/15	0,121	NEW
10158025	32x1"	60/15	0,143	NEW
10158132	32x1 1/4"	50/10	0,188	NEW
10158032	40x1 1/4"	40/10	0,206	NEW

МУФТА ДЛЯ РАДИАТОРА * КОМБИНИРОВАННАЯ РАЗЪЕМНАЯ (АМЕРИКАНКА) С НАРУЖНОЙ РЕЗЬБОЙ

Возможно изготовление СТМ



Артикул	Размер Dn x G, мм	Кол-во в уп./пакете, шт.	Вес шт., кг	
10159020	20x1/2"	100/25	0,100	NEW
10159120	20x3/4"	100/25	0,117	NEW
10159125	25x1/2"	100/25	0,099	NEW
10159025	25x3/4"	100/25	0,116	NEW

УГОЛЬНИК ДЛЯ РАДИАТОРА * КОМБИНИРОВАННАЯ РАЗЪЕМНАЯ (АМЕРИКАНКА) С НАРУЖНОЙ РЕЗЬБОЙ

Возможно изготовление СТМ



Артикул	Размер Dn x G, мм	Кол-во в уп./пакете, шт.	Вес шт., кг	
10238012	20x1/2"	100/25	0,097	NEW
10238112	20x3/4"	60/15	0,136	NEW
10138134	25x1/2"	60/15	0,117	NEW
10138034	25x3/4"	80/20	0,133	NEW

ЗАГЛУШКА *

Возможно изготовление СТМ



Артикул	Размер Dn, мм	Кол-во в уп./пакете, шт.	Вес шт., кг
10162020	20	750/125	0,008
10162025	25	500/100	0,013
10162032	32	250/50	0,025
10162040	40	150/25	0,046
10162050	50	90/15	0,073
10162063	63	60/10	0,114
10162075**	75	30/5	0,206
10162090**	90	24/4	0,336
10162110**	110	10/2	0,565

ЗАГЛУШКА РЕЗЬБОВАЯ *

Возможно изготовление СТМ



Артикул	Размер Dn, мм	Кол-во в уп./пакете, шт.	Вес шт., кг	
10163020	20x1/2"	1000/250	0,005	
10163025	25x3/4"	900/150	0,008	
10163032	32x1"	480/120	0,013	NEW

* В каталоге представлены артикулы на полипропиленовые трубы и фитинги белого цвета. В продаже имеется продукция СЕРОВОГО цвета (Артикул+Г)
 ** Изготовление продукции СТМ с логотипом VALFEX, в Вашей упаковочной таре

ФЛАНЕЦ *

Возможно изготовление СТМ



Артикул	Размер Dn, мм	Кол-во в уп./пакете, шт.	Вес шт., кг
10188050	50	30/5	0,200
10188063	63	30/3	0,221
10188075	75	16/4	0,332
10188090	90	16/4	0,424
10188110	110	12/3	0,470

Схема фланцевого соединения



Таблица соответствия для присоединения со стальными плоскими приварными фланцами (воротниковые) по ГОСТ 12820-80 и ГОСТ 12821-80

Пластиковое соединение VALFEX (комплект)		Размеры стальных фланцев и присоединение					
Бурт PPR (раструбный)	Фланец PPR	P _y , МПа	D _y	Межцентр. расстояние D ₁	Внешний диаметр фланца, мм	Кол-во отверстий, шт	Номин. диаметр болтов и шпилек
Бурт 50	Фланец 50	1,0/1,6	40	110	145	4	M16
Бурт 63	Фланец 63	1,0/1,6	50	125	160	4	M16
Бурт 75	Фланец 75	1,0/1,6	65	145	180	4	M16
Бурт 90	Фланец 90	1,0/1,6	80	160	195	4	M16
Бурт 110	Фланец 110	1,0/1,6	100	180	215	8	M16

БУРТ ПОД АМЕРИКАНКУ БЕЛЫЙ *

Возможно изготовление СТМ

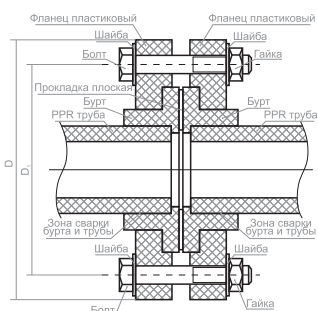

Артикул	Размер Dn, мм	Кол-во в уп./пакете, шт.	Вес шт., кг
10187020	20	1000/200	0,006
10187025	25	500/100	0,012
10187032	32	360/60	0,014
10187040	40	200/50	0,024
10187050	50	100/25	0,040
10187063	63	60/15	0,068

БУРТ ТРУБНЫЙ ПОД АМЕРИКАНКУ БЕЛЫЙ *

Возможно изготовление СТМ



Артикул	Размер Dn, мм	Кол-во в уп./пакете, шт.	Вес шт., кг
10187120	20	800/200	0,008
10187125	25	600/100	0,010
10187132	32	360/60	0,021
10187140	40	200/50	0,031

NEW

NEW

NEW

NEW

БУРТ ПОД ФЛАНЕЦ (РАСТРУБНЫЙ) *

Возможно изготовление СТМ



Артикул	Размер Dn, мм	Кол-во в уп./пакете, шт.	Вес шт., кг
10189050	50	80/20	0,053
10189063	63	50/10	0,084
10189075	75	40/10	0,120
10189090	90	25/5	0,166
10189110	110	12/4	0,284

* В каталоге представлены артикулы на полипропиленовые трубы и фитинги белого цвета. В продаже имеется продукция СЕРОВОГО цвета (Артикул+Г)

** Изготовление продукции СТМ с логотипом VALFEX, в Вашей упаковочной таре

ОПОРА С ЗАЩЕЛКОЙ *

Возможно изготовление СТМ



Артикул	Размер Dn, мм	Кол-во в уп./пакете, шт.	Вес шт., кг
10160120	16/18	1500/300	0,003
10160020	20/22	800/200	0,005
10160025	25/27	500/125	0,007
10160032	32/34	300/75	0,009
10160040	40/42	250/50	0,013
10160050	50/52	180/30	0,017

ОПОРА БЕЗ ЗАЩЕЛКИ *

Возможно изготовление СТМ

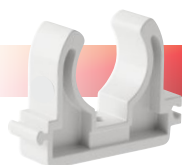

Артикул	Размер Dn, мм	Кол-во в уп./пакете, шт.	Вес шт., кг
10160020	20/22	800/200	0,005
10160225	25/27	500/125	0,006
10160232	32/34	300/75	0,009

NEW

ОПОРА ДВОЙНАЯ *

Возможно изготовление СТМ



Артикул	Размер Dn, мм	Кол-во в уп./пакете, шт.	Вес шт., кг
10161020	20/22	600/150	0,010
10161025	25/27	400/100	0,012
10161032	32/34	240/60	0,016

КРЕСТОВИНА *

Возможно изготовление СТМ



Артикул	Размер Dn, мм	Кол-во в уп./пакете, шт.	Вес шт., кг
10118020**	20	200/50	0,024
10118025**	25	125/25	0,037
10118032**	32	60/15	0,077

КРЕСТОВИНА ДВУХПЛОСКОСТНАЯ *

Возможно изготовление СТМ



Артикул	Размер Dn x Dn, мм	Кол-во в уп./пакете, шт.	Вес шт., кг
10118232**	32x20x20x32	100/20	0,052
10118132**	32x25x25x32	100/20	0,054
10118140**	40x20x20x40	60/15	0,077
10118240**	40x25x25x40	60/15	0,078

* В каталоге представлены артикулы на полипропиленовые трубы и фитинги белого цвета. В продаже имеется продукция СЕРОГО цвета (Артикул+Г)
 ** Изготовление продукции СТМ с логотипом VALFEX, в Вашей упаковочной таре

ОБВОДНОЕ КОЛЕНО *

Возможно изготовление СТМ

Артикул	Размер Dп, мм	Кол-во в уп./пакете, шт.	Вес шт., кг
10172020	20	80/20	0,058
10172025	25	60/20	0,085
10172032	32	30/15	0,151

ОБВОД КОРОТКИЙ С РАСТРУБОМ *

Возможно изготовление СТМ

Артикул	Размер Dп, мм	Кол-во в уп./пакете, шт.	Вес шт., кг
10170020	20	200/50	0,029
10170025	25	150/25	0,040
10170032	32	70/10	0,090

ОБВОД «МОСТИК» С РАСТРУБОМ *

Возможно изготовление СТМ

Артикул	Размер Dп, мм	Кол-во в уп./пакете, шт.	Вес шт., кг
10171020	20	140/35	0,036
10171025	25	80/20	0,062
10171032	32	40/10	0,144

КРАН ШАРОВОЙ ПОЛНОПРОХОДНОЙ *

Возможно изготовление СТМ

Артикул	Размер Dп, мм	Кол-во в уп./пакете, шт.	Вес шт., кг
10144020	20	60/15	0,090
10144025	25	40/10	0,142
10144032	32	24/6	0,218
10144040	40	16/4	0,440
10144050	50	8/2	0,872
10144063	63	5/1	1,464

КРАН ШАРОВОЙ ОПТИМА* (ШАР ИЗ НЕРЖАВЕЮЩЕЙ СТАЛИ)

Возможно изготовление СТМ

Артикул	Размер Dп, мм	Кол-во в уп./пакете, шт.	Вес шт., кг
10145020	20	60/15	0,085
10145025	25	40/10	0,112
10145032	32	24/6	0,164
10145040	40	16/4	0,376
10145050	50	8/2	0,600
10145063	63	5/1	0,970

КРАН ШАРОВОЙ ДЛЯ РАДИАТОРА ПРЯМОЙ *

Возможно изготовление СТМ

Артикул	Размер Dп х G, мм	Кол-во в уп./пакете, шт.	Вес шт., кг
10149020	20x1/2"	60/10	0,138
10149125	25x1/2"	50/10	0,157
10149025	25x3/4"	50/10	0,185

КРАН ШАРОВОЙ ДЛЯ РАДИАТОРА УГЛОВОЙ *

Возможно изготовление СТМ

Артикул	Размер Dп х G, мм	Кол-во в уп./пакете, шт.	Вес шт., кг
10148020	20x1/2"	60/10	0,140
10148125	25x1/2"	40/10	0,180
10148025	25x3/4"	40/10	0,190

* В каталоге представлены артикулы на полипропиленовые трубы и фитинги белого цвета. В продаже имеется продукция СЕРОВОГО цвета (Артикул+Г)
 ** Изготовление продукции СТМ с логотипом VALFEX, в Вашей упаковочной таре



ВЕНТИЛЬ ХРОМИРОВАННЫЙ *

Возможно изготовление СТМ

Артикул	Размер Dп, мм	Кол-во в уп./пакете, шт.	Вес шт., кг
10154020	20x1/2"	20/10	0,340
10154025	25x3/4"	20/10	0,438
10154032	32x1"	16/8	0,438



ВЕНТИЛЬ 90° *

Возможно изготовление СТМ

Артикул	Размер Dп, мм	Кол-во в уп./пакете, шт.	Вес шт., кг
10146020	20x1/2"	35/7	0,146
10146025	25x3/4"	30/6	0,185
10146032	32x1"	20/5	0,262



ВЕНТИЛЬ 45° * ВНУТРЕННИЙ / НАРУЖНЫЙ

Возможно изготовление СТМ

Артикул	Размер Dп, мм	Кол-во в уп./пакете, шт.	Вес шт., кг
10173020	20	30/10	0,160
10173025	25	25/5	0,212
10173032	32	12/4	0,308



ВЕНТИЛЬ 45° * ВНУТРЕННИЙ / ВНУТРЕННИЙ

Возможно изготовление СТМ

Артикул	Размер Dп, мм	Кол-во в уп./пакете, шт.	Вес шт., кг
10174020	20	30/10	0,156
10174025	25	25/5	0,187
10174032	32	15/5	0,295



ФИЛЬТР СЕТЧАТЫЙ * ВНУТРЕННИЙ / ВНУТРЕННИЙ

Возможно изготовление СТМ

Артикул	Размер Dп, мм	Кол-во в уп./пакете, шт.	Вес шт., кг
10141020**	20x1/2"	80/20	0,088
10141025**	25x3/4"	40/10	0,126
10141032**	32x1"	20/10	0,243



ФИЛЬТР СЕТЧАТЫЙ * ВНУТРЕННИЙ / НАРУЖНЫЙ

Возможно изготовление СТМ

Артикул	Размер Dп, мм	Кол-во в уп./пакете, шт.	Вес шт., кг
10142020**	20x1/2"	80/20	0,083
10142025**	25x3/4"	40/10	0,132
10142032**	32x1"	20/10	0,228

* В каталоге представлены артикулы на полипропиленовые трубы и фитинги белого цвета. В продаже имеется продукция СЕРОВОГО цвета (Артикул+Г)
 ** Изготовление продукции СТМ с логотипом VALFEX, в Вашей упаковочной таре

ШТУЦЕР С НАКИДНОЙ ГАЙКОЙ ПОД ПЛОМБУ *



Артикул	Размер Dп, мм	Кол-во в уп./пакете, шт.	Вес шт., кг	
11136020	20 x 3/4"	300/30	0,046	NEW
11136025	25 x 1"	160/20	0,071	NEW
11136032	32 x 1 1/4"	90/10	0,123	NEW

ШТУЦЕР НР



Артикул	Размер Dп, мм	Кол-во в уп./пакете, шт.	Вес шт., кг	
11137020	20 x 3/4"	400/40	0,031	NEW
11137025	25 x 1"	180/30	0,056	NEW
11137032	32 x 1 1/4"	120/20	0,088	NEW

КРАН ШАРОВОЙ ПОЛУПРОХОДНОЙ



Артикул	Размер Dп, мм	Кол-во в уп./пакете, шт.	Вес шт., кг	
21255020R	20	220/20	0,056	NEW
21255020B	20	220/20	0,056	NEW
21255025R	25	150/15	0,077	NEW
21255025B	25	150/15	0,077	NEW

КРАН ШАРОВОЙ ВР



Артикул	Размер Dп, мм	Кол-во в уп./пакете, шт.	Вес шт., кг	
11144120	20x1/2"	100/10	0,124	NEW
11144125	25x3/4"	70/10	0,164	NEW

КРАН ШАРОВОЙ НР



Артикул	Размер Dп, мм	Кол-во в уп./пакете, шт.	Вес шт., кг	
11144220	20x1/2"	100/10	0,132	NEW
11144225	25x3/4"	70/10	0,175	NEW

ВЕНТИЛЬ ДЛЯ РАДИАТОРА ПРЯМОЙ



Артикул	Размер Dп x G, мм	Кол-во в уп./пакете, шт.	Вес шт., кг	
11149020	20x1/2"	100/10	0,176	NEW

ВЕНТИЛЬ ДЛЯ РАДИАТОРА УГЛОВОЙ



Артикул	Размер Dп x G, мм	Кол-во в уп./пакете, шт.	Вес шт., кг	
11148020	20x1/2"	100/10	0,180	NEW



ВЕНТИЛЬ ХРОМИРОВАННЫЙ ПОД ШТУКАТУРКУ

Артикул	Размер Dn, мм	Кол-во в уп./пакете, шт.	Вес шт., кг	
11154020	20	100/10	0,189	NEW
11154025	25	70/5	0,232	NEW



КРАН ШАРОВОЙ ПОЛНОПРОХОДНОЙ С ОДИНАРНЫМ РАЗЪЕМНЫМ СОЕДИНЕНИЕМ

Артикул	Размер Dn, мм	Кол-во в уп./пакете, шт.	Вес шт., кг	
21244020	20	80/10	0,174	NEW
21244025	25	60/5	0,255	NEW
21244032	32	40/5	0,337	NEW



КРАН ШАРОВОЙ ПОЛНОПРОХОДНОЙ С ДВОЙНЫМ РАЗЪЕМНЫМ СОЕДИНЕНИЕМ

Артикул	Размер Dn, мм	Кол-во в уп./пакете, шт.	Вес шт., кг	
21144020	20	70/10	0,237	NEW
21144025	25	50/5	0,358	NEW
21144032	32	30/5	0,480	NEW



МУФТА КОМБИНИРОВАННАЯ ДЛЯ СОЕДИНЕНИЯ PPR - РЕХ ТРУБ

Артикул	Размер Dn, мм	Кол-во в уп./пакете, шт.	Вес шт., кг	
11142020	20 x 16	200/20	0,083	NEW



НИППЕЛЬ КОМБИНИРОВАННЫЙ ДЛЯ СОЕДИНЕНИЯ PPR - РЕХ ТРУБ

Артикул	Размер Dn, мм	Кол-во в уп./пакете, шт.	Вес шт., кг	
11141020	20 x 16	200/20	0,082	NEW



МУФТА РАЗЪЕМНАЯ

Артикул	Размер Dn, мм	Кол-во в уп./пакете, шт.	Вес шт., кг	
11157020	20 x 3/4"	120/10	0,152	NEW
11157025	25 x 1"	100/10	0,203	NEW
11157032	32 x 1 1/4"	60/10	0,335	NEW

КОЛЛЕКТОР С ОТСЕЧНЫМИ КРАНАМИ И ВОЗДУХООТВОДЧИКОМ СИНЕВО ЦВЕТА

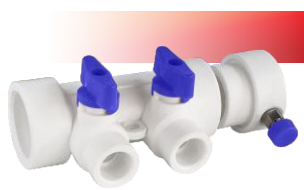

Артикул	Размер Dп, мм	Кол-во в уп./пакете, шт.	Вес шт., кг	
111134002	40x20x2 выхода	70/1	0,182	NEW
111134003	40x20x3 выхода	50/1	0,262	NEW
111134004	40x20x4 выхода	40/1	0,325	NEW
111134005	40x20x5 выходов	30/1	0,415	NEW
111134006	40x20x6 выходов	25/1	0,437	NEW
111134007	40x20x7 выходов	20/1	0,505	NEW
111134008	40x20x8 выходов	15/1	0,566	NEW

КОЛЛЕКТОР С ОТСЕЧНЫМИ КРАНАМИ И ВОЗДУХООТВОДЧИКОМ КРАСНОГО ЦВЕТА



Артикул	Размер Dп, мм	Кол-во в уп./пакете, шт.	Вес шт., кг	
111134002R	40x20x2 выхода	70/1	0,182	NEW
111134003R	40x20x3 выхода	50/1	0,262	NEW
111134004R	40x20x4 выхода	40/1	0,325	NEW
111134005R	40x20x5 выходов	30/1	0,415	NEW
111134006R	40x20x6 выходов	25/1	0,437	NEW
111134007R	40x20x7 выходов	20/1	0,505	NEW
111134008R	40x20x8 выходов	15/1	0,566	NEW

ОБРАТНЫЙ КЛАПАН



Артикул	Размер Dп, мм	Кол-во в уп./пакете, шт.	Вес шт., кг	
21262020	20	160/20	0,063	NEW
21262025	25	140/20	0,083	NEW

НАБОР ЦВЕТНЫХ УДЛИНЕННЫХ ЗАГЛУШЕК (2шт)



Артикул	Размер Dп, мм	Кол-во в уп./пакете, шт.	Вес шт., кг	
11162020L	1/2"	375/1	0,020	NEW

ДЛЯ ЗАМЕТОК

.....

.....

.....

.....

.....

.....

.....

.....

VALFEX PRO series – PROсто для PROфессионалов

Фитинги VALFEX PRO series изготавливаются на современном зарубежном оборудовании. Для производства используется статистический сополимер пропилена с этиленом (PP-R) ведущих европейских и российских компаний. Фитинги предназначены для систем хозяйственно-питьевого водоснабжения и низкотемпературного отопления, высокотемпературного отопления отопительными приборами, а также для соединения труб, транспортируемых другие жидкостей, к которым материал химически стоек.

Широкий ассортимент выпускаемой продукции – более 80 SKU.

Фитинги производятся методом литья под давлением.

Соединение фитингов осуществляется методом сварки профильным нагретым инструментом в раструб. В результате нагрева поверхностей происходит диффузионное соединение материала, которое обеспечивает надежную неразъемную фиксацию.

Технические преимущества продукции TM VALFEX PRO:

- Автоматизация производства с минимальным влиянием человеческого фактора;
- Продукция изготавливается без применения вторичного сырья;
- Все фитинги рассчитаны на номинальное давление 2,5 МПа (25 бар);
- Единая геометрия раструбной части;
- В конструкции закладных деталей, запорных узлов и соединительных элементов используется латунь марки ЛС59-1 с никелевым покрытием;
- Закладные детали спроектированы с учетом всех механических и тепловых нагрузок, возникающих в процессе эксплуатации.

VALFEX PRO – это:

- Широкий ассортимент продукции для реализации любых технических решений;
- Превосходная прочность и высокая надежность;
- Повышенная устойчивость к воздействию химических веществ;
- Хорошее звукопоглощение и устойчивость к вибрациям;
- Долговременная защита от возникновения коррозионных процессов;
- Предотвращение образования отложений на внутренней поверхности;
- Повышенная устойчивость к резким перепадам температур и давлений;
- Экологичность и безопасность для здоровья;
- Экономия затрат на энергоносители за счет низкой теплопроводности;
- Эстетичный внешний вид;
- Небольшой удельный вес;
- Технологичность, удобство и простота монтажных работ;
- Длительный срок службы;
- Широкая сфера применения;
- Выгодная цена.

ЗАГЛУШКА *

Возможно изготовление СТМ



Артикул	Размер Дп, мм	Кол-во в уп./пакете, шт.	Вес шт., кг
10162020-PRO	20	750/125	0,008
10162025-PRO	25	500/100	0,012
10162032-PRO	32	250/50	0,023
10162040-PRO	40	150/25	0,039
10162050-PRO	50	90/15	0,063
10162063-PRO	63	60/10	0,096

ЗАГЛУШКА РЕЗЬБОВАЯ *

Возможно изготовление СТМ



Артикул	Размер Дп, мм	Кол-во в уп./пакете, шт.	Вес шт., кг
10163020-PRO	20x1/2"	1000/250	0,005
10163025-PRO	25x3/4"	900/150	0,007

НАСТЕННЫЙ КОМПЛЕКТ ДЛЯ СМЕСИТЕЛЯ *

Возможно изготовление СТМ



Артикул	Размер Дп, мм	Кол-во в уп./пакете, шт.	Вес шт., кг
10124020-PRO	20x1/2" BP	20/5	0,108
10124025-PRO	25x1/2" BP	12/3	0,130
10124125-PRO	25x3/4" BP	12/3	0,135

НАСТЕННЫЙ КОМПЛЕКТ ДЛЯ СМЕСИТЕЛЯ *

Возможно изготовление СТМ

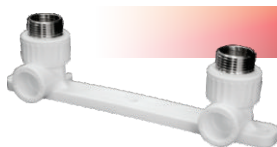

Артикул	Размер Дп, мм	Кол-во в уп./пакете, шт.	Вес шт., кг
10123020-PRO	20x1/2" HP	20/5	0,124
10124220-PRO	25x1/2" HP	12/3	0,145
10124325-PRO	25x3/4" HP	12/3	0,174

МУФТА комбинированная с внутренней резьбой*

Возможно изготовление СТМ



Артикул	Размер Дп, мм	Кол-во в уп./пакете, шт.	Вес шт., кг
10129020-PRO	20x1/2"	150/30	0,035
10129125-PRO	25x1/2"	100/25	0,040
10129025-PRO	25x3/4"	100/25	0,046
10129132-PRO	32x3/4"	80/20	0,057
10129032-PRO	32x1"	60/15	0,072

МУФТА комбинированная с наружной резьбой *

Возможно изготовление СТМ



Артикул	Размер Дп, мм	Кол-во в уп./пакете, шт.	Вес шт., кг
10130020-PRO	20x1/2"	150/30	0,041
10130125-PRO	25x1/2"	100/25	0,047
10130025-PRO	25x3/4"	100/25	0,061
10130132-PRO	32x3/4"	80/20	0,075
10130032-PRO	32x1"	60/15	0,086

МУФТА СОЕДИНИТЕЛЬНАЯ *

Возможно изготовление СТМ



Артикул	Размер Дп, мм	Кол-во в уп./пакете, шт.	Вес шт., кг
10113020-PRO	20	500/125	0,010
10113025-PRO	25	300/75	0,015
10113032-PRO	32	150/30	0,027
10113040-PRO	40	100/20	0,045
10113050-PRO	50	60/15	0,066
10113063-PRO	63	35/7	0,097

МУФТА ПЕРЕХОДНАЯ внутренний наружный *

Возможно изготовление СТМ



Артикул	Размер Дп, мм	Кол-во в уп./пакете, шт.	Вес шт., кг
10002520-PRO	25/20	500/100	0,009
10003220-PRO	32/20	450/75	0,014
10003225-PRO	32/25	300/75	0,016
10004020-PRO	40/20	250/50	0,020
10004025-PRO	40/25	250/50	0,022
10004032-PRO	40/32	200/25	0,029

ТРОЙНИК комбинированный с внутренней резьбой *

Возможно изготовление СТМ



Артикул	Размер Дп, мм	Кол-во в уп./пакете, шт.	Вес шт., кг
10127020-PRO	20x1/2"x20	100/25	0,043
10127125-PRO	25x1/2"x25	60/15	0,056
10127025-PRO	25x3/4"x25	45/15	0,060
10127132-PRO	32x3/4"x32	30/10	0,093
10127032-PRO	32x1"x32	30/10	0,102

ТРОЙНИК комбинированный с наружной резьбой *

Возможно изготовление СТМ



Артикул	Размер Дп, мм	Кол-во в уп./пакете, шт.	Вес шт., кг
10128020-PRO	20x1/2"x20	100/25	0,049
10128125-PRO	25x1/2"x25	60/15	0,065
10128025-PRO	25x3/4"x25	45/15	0,077
10128132-PRO	32x3/4"x32	30/10	0,109
10128032-PRO	32x1"x32	30/10	0,120

ТРОЙНИК *

Возможно изготовление СТМ



Артикул	Размер Дп, мм	Кол-во в уп./пакете, шт.	Вес шт., кг
10111020-PRO	20	250/50	0,018
10111025-PRO	25	150/30	0,029
10111032-PRO	32	75/15	0,057
10111040-PRO	40	40/10	0,095
10111050-PRO	50	25/3	0,145
10111063-PRO	63	15/3	0,217

ТРОЙНИК переходной *

Возможно изготовление СТМ



Артикул	Размер Дп, мм	Кол-во в уп./пакете, шт.	Вес шт., кг
10252025-PRO	25/20/25	200/40	0,024
10322032-PRO	32/20/32	100/25	0,043
10322532-PRO	32/25/32	100/20	0,051
10402040-PRO	40/20/40	60/15	0,065
10402540-PRO	40/25/40	60/10	0,070
10403240-PRO	40/32/40	50/10	0,078

УГОЛЬНИК 45° *

Возможно изготовление СТМ



Артикул	Размер Дп, мм	Кол-во в уп./пакете, шт.	Вес шт., кг
10107020-PRO	20	400/100	0,012
10107025-PRO	25	300/50	0,018
10107032-PRO	32	150/25	0,035
10107040-PRO	40	75/15	0,060
10107050-PRO	50	40/10	0,100

УГОЛЬНИК 90° *

Возможно изготовление СТМ



Артикул	Размер Дп, мм	Кол-во в уп./пакете, шт.	Вес шт., кг
10108020-PRO	20	400/100	0,015
10108025-PRO	25	200/50	0,021
10108032-PRO	32	100/25	0,043
10108040-PRO	40	60/15	0,074
10108050-PRO	50	35/7	0,117
10108063-PRO	63	20/5	0,182

УГОЛЬНИК комбинированный с креплением, внутренняя резьба *

Возможно изготовление СТМ



Артикул	Размер Дп, мм	Кол-во в уп./пакете, шт.	Вес шт., кг
10120020-PRO	20x1/2"	80/20	0,043
10120025-PRO	25x1/2"	60/15	0,056
10120125-PRO	25x3/4"	60/15	0,060

УГОЛЬНИК комбинированный с креплением, наружная резьба *

Возможно изготовление СТМ



Артикул	Размер Дп, мм	Кол-во в уп./пакете, шт.	Вес шт., кг
10121020-PRO	20x1/2"	80/20	0,051
10121025-PRO	25x1/2"	60/15	0,065
10121125-PRO	25x3/4"	45/15	0,080

УГОЛЬНИК комбинированный с внутренней резьбой *

Возможно изготовление СТМ



Артикул	Размер Дп, мм	Кол-во в уп./пакете, шт.	Вес шт., кг
10125020-PRO	20x1/2"	125/25	0,044
10125025-PRO	25x3/4"	80/20	0,057
10125032-PRO	32x1"	48/12	0,092

УГОЛЬНИК комбинированный с наружной резьбой *

Возможно изготовление СТМ



Артикул	Размер Дп, мм	Кол-во в уп./пакете, шт.	Вес шт., кг
10126020-PRO	20x1/2"	125/25	0,050
10126025-PRO	25x3/4"	75/15	0,071
10126032-PRO	32x1"	40/10	0,110